



Médicaments sous blister

Aides pour le stockage et la distribution de médicaments sous blister dans les hôpitaux et les homes



Stockage, mise en place et distribution faciles

Wiegand propose une gamme variée de produits auxiliaires pour le stockage et la distribution de médicaments sous blister. Les produits de Wiegand simplifient les processus de travail et contribuent à améliorer la sécurité des patients. Le système Wiegand soutient la distribution des médicaments sous blister et autres de manière simple, pratique et sûre.

Porte-sachets pour sachets blister

À l'aide de ce support, les blisters peuvent être alignés sur un plateau de distribution et mis à disposition pour les médicaments.

Porte-étiquette avec couvercle coulissant

Pour une sécurité accrue des patients, les porte-étiquettes offrent suffisamment place pour l'inscription détaillée des informations relatives aux patients.

WIEGAND® MediGobelets

Les MediGobelets sont disponibles en différentes couleurs et modèles.



WIEGAND® MediDistributeurs

Les MediDistributeurs WIEGAND® sont idéaux pour conserver des médicaments de réserve ou des médicaments supplémentaires. Les MediDistributeurs peuvent également être utilisés lorsque les thérapies sont modifiées ou ne sont pas encore disponibles sous blister.

Dispenser Marker

Il s'agit d'un stylo à encre permanente avec une gomme spéciale. La pointe fine convient pour écrire sur les distributeurs de médicaments, les gobelets à médicaments, les récipients à médicaments et les étiquettes.



Votre expert en solutions de médication

Depuis près de 50 ans, Wiegand développe des solutions convaincantes pour la logistique des consommables et des médicaments. Wiegand propose des solutions sur mesure: du stockage central à l'aménagement, à l'équipement des salles et aux pharmacies des services, en passant par la distribution individuelle des médicaments au lit du patient. Nous vous assistons dans l'introduction ou la conversion des processus de médication et nous vous aidons à choisir le système approprié pour votre institution.

Stockage et distribution optimaux des médicaments sous blister

La médication sous blister et préparée à l'extérieur réduit considérablement la charge de travail du personnel soignant. Le défi réside dans le stockage et l'administration des médicaments en rouleaux de blister aux résidents. Pour simplifier ces processus, Wiegand vous propose une vaste gamme de moyens auxiliaires.

Les chariots à blisters de Wiegand sont adaptés au processus de médication avec des blisters de médicaments et offrent de la place pour les rouleaux de blisters ainsi que pour les médicaments supplémentaires tels que les pommades, les gouttes et le matériel auxiliaire.



Wiegand mise sur la qualité suisse

Le système de distribution de médicaments Wiegand est fabriqué en Suisse et satisfait à toutes les spécifications et directives. Nous accordons une grande importance à la plus haute qualité des matériaux et de l'usinage. Dans la mesure du possible, Wiegand travaille avec des partenaires suisses et exige de chacun d'eux des normes de qualité élevées et le meilleur service.

WIEGAND® Starter-set blistérisation

Les Starter-Set soutient de manière optimale le processus de distribution des médicaments sous blister. Pour chaque résident, le set comprend un porte-étiquette, un porte-sachets pour sachets blister et un MediGobelet pour la distribution des médicaments sous blister. À l'aide des étiquettes fournies et d'un modèle d'inscription - Etiquette no 510.13A4, les données nécessaires concernant le patient peuvent être imprimées sur des étiquettes et collées sur les porte-étiquettes mis à disposition. La sécurité de la médication peut ainsi être encore améliorée. Le MediDistributeur fourni peut être utilisé pour la médication complémentaire ou comme aide à la distribution.

Indication

Starter-set blistérisation S

Le Starter-set blistérisation S convient parfaitement à la distribution de la médication dans un sachet blister pour jusqu'à **5 résidents**. Le plateau 10 rainures et 30 positions pour les MediGobelets. Dimensions plateau de distribution: 260x300mm

Set composé de :

- 1 plateau de distribution (S)
- 50 MediGobelets + 100 couvercles
- 5 porte-sachets pour sachets blister
- 5 porte-étiquettes avec couvercle coulissant
- 5 feuilles d'étiquettes pour l'image du patient et ses données
- 1 MediDistributeur avec subdivisions flexibles
- Dépliant: Indications pour homes pour personnes âgées ou établissements de soins

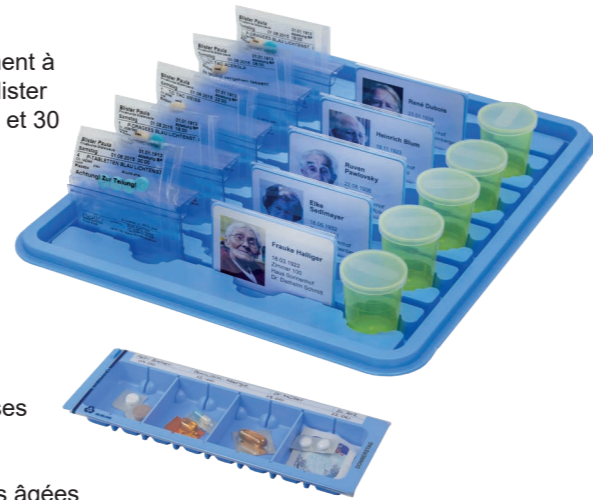

Art. no. 600.301.211.de 1 pc. Starter-set blistérisation S

Indication

Starter-set blistérisation M

Le Starter-set blistérisation M convient parfaitement à la distribution de la médication dans un sachet blister pour jusqu'à **10 résidents**. Le plateau 10 rainures et 50 positions pour les MediGobelets. Dimensions plateau de distribution: 400x300mm

Set composé de :

- 1 plateau de distribution (M)
- 50 MediGobelets, rouges
- 50 MediGobelets, jaunes
- 100 couvercles pour MediGobelets
- 10 porte-sachets pour sachets blister
- 10 porte-étiquettes avec couvercle coulissant
- 10 feuilles d'étiquettes pour l'image du patient et ses données
- 1 MediDistributeur 341/349 avec subdivisions flexibles
- 1 Dispenser Marker, stylo à feuilles imperméables
- 1 MediSplitter WIEGAND®, séparateur de comprimés
- Dépliant: Indications pour homes pour personnes âgées ou établissements de soins

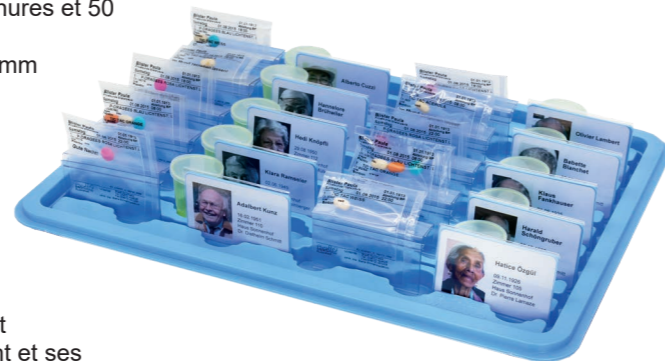

Art. no. 600.301.221.de 1 pc. Starter-set blistérisation M



Indication

Starter-set blistérisation L

Le Starter-set blistérisation M convient parfaitement à la distribution de la médication dans un sachet blister pour jusqu'à **16 résidents**. Le plateau 16 rainures et 80 positions pour les MediGobelets. Dimensions plateau de distribution: 450x400mm

Set composé de :

- 1 plateau de distribution (L)
- 50 MediGobelets, rouges
- 50 MediGobelets, jaunes
- 100 couvercles pour MediGobelets
- 16 porte-sachets pour sachets blister
- 16 porte-étiquettes avec couvercle coulissant
- 10 feuilles d'étiquettes pour l'image du patient et ses données
- 1 MediDistributeur 341/349 avec subdivisions flexibles
- 1 Dispenser Marker, stylo à feuilles imperméables
- 1 MediSplitter WIEGAND®, séparateur de comprimés
- Dépliant: Indications pour homes pour personnes âgées ou établissements de soins



Art. no. 600.301.241.de 1 pc. Starter-set blistérisation L



Indication

Starter-set blistérisation XL

Le Starter-set blistérisation M convient parfaitement à la distribution de la médication dans un sachet blister pour jusqu'à **22 résidents**. Le plateau 22 rainures et 110 positions pour les MediGobelets. Dimensions plateau de distribution: 400x600mm

Set composé de :

- 1 plateau de distribution (XL)
- 50 MediGobelets, rouges
- 50 MediGobelets, jaunes
- 100 couvercles pour MediGobelets
- 22 porte-sachets pour sachets blister
- 22 porte-étiquettes avec couvercle coulissant
- 10 feuilles d'étiquettes pour l'image du patient et ses données
- 1 MediDistributeur 341/349 avec subdivisions flexibles
- 1 PharmaBox petite, petit récipient avec couvercle coulissant
- 1 Dispenser Marker, stylo à feuilles imperméables
- 1 MediSplitter WIEGAND®, séparateur de comprimés
- Dépliant: Indications pour homes pour personnes âgées ou établissements de soins



Art. no. 600.301.251.de 1 pc. Starter-set blistérisation XL



BlisterBox WIEGAND®

L'application sous blister est une variante de la préparation externe. Dans ce processus, les comprimés prescrits sont préparés mécaniquement par une machine ou un dispositif de mise sous blister. Les rouleaux blisters peuvent être facilement intégrés aux systèmes de distribution Wiegand existants.

Les BlisterBox hygiéniques et durables de Wiegand permettent de conserver le rouleau blister d'un patient pendant une ou deux semaines et peuvent être facilement déroulés et détachés.

Indication

BlisterBox duro

- Dispenser pour le stockage et la distribution de médicaments en rouleau blister
- Pour la médication hebdomadaire d'un patient
- La Blisterbox duro peut être lavée au lave-vaisselle ou simplement à la main.
- Dimensions: 87x127x120 mm

Art. no. 150.322.001 1 pc. BlisterBox duro
150.322.001-54 54 pcs. BlisterBox duro



Indication

BlisterBox Compact

- Distributeur pour le stockage et la distribution de médicaments en rouleau blister
- Pour la médication hebdomadaire d'une semaine d'un patient
- Les BlisterBox sont livrés dépliés
- Dimensions: 78x128x107 mm

Art. no. 312T 1 pc. BlisterBox Compact
312T-100 100 pcs. BlisterBox Compact



Indication

BlisterBox Large

- Grand Distributeur pour le stockage et la distribution de médicaments en rouleau blister
- Pour la médication d'une semaine ou deux d'un patient
- Les BlisterBox sont livrés dépliés
- Dimensions: 78x162x139 mm

Art. no. 311T 1 pc. BlisterBox Large
311T-100 100 pcs. BlisterBox Large



Plateaux de distribution WIEGAND®

Les plateaux de distribution de Wiegand sont légers et facilitent le processus de distribution des médicaments sous blister grâce à une vue d'ensemble claire. Les médicaments peuvent être clairement identifiés grâce à diverses possibilités d'étiquetage, ce qui simplifie non seulement le processus de distribution, mais augmente également la sécurité des patients.



Indication

Plateau de distribution (S)

- Plateau de distribution avec 10 rainures pour MediDistributeurs de petite et moyenne taille et 30 positions pour les MediGobelets
- Convient aux chariots Wiegand avec plateaux
- Dimensions: 260x300 mm

Art. no. 140.211 1 pc. plateau de distribution (S)
140.211-45 45 pcs. plateaux de distribution (S)



Indication

Plateau de distribution (M)

- Plateau de distribution avec 10 rainures et 50 positions pour MediGobelets
- Convient également aux grands MediDistributeurs
- Convient aux chariots Wiegand avec plateaux
- Convient pour le stockage dans des armoires ISO-A
- Dimensions: 400x300 mm

Art. no. 140.221 1 pc. plateau de distribution (M)
140.221-18 18 pcs. plateaux de distribution (M)



Outils d'aide aux soignants

Wiegand propose des outils d'aide à la sécurité des patients qui apportent un soutien supplémentaire au personnel soignant pendant l'administration des médicaments. Vous trouverez également sur notre site Internet diverses possibilités d'étiquetage, y compris des modèles Word.

Indication **Porte-étiquette pour sachets blister ou étiquettes**

- Convient pour la fixation d'un sachet blister sur un plateau de distribution ou porte-étiquette
- Également pour bacs FlexModul et corbeilles
- Disponible en 2 tailles

Art. no. 500.240XO.075 1 pc. porte-étiquette 75x40mm
500.240XO.100 1 pc. porte-étiquette 100x40 mm

Accessoires 600018.1W Étiquette de stock 75x40 mm, blanc
600015.1W Étiquette de stock 100x40 mm, blanc



Indication **Porte-étiquette avec couvercle coulissant**

- Porte-étiquette de support pour les données lors de la distribution quotidienne de médicaments avec un plateau de distribution Wiegand.
- Convient aux étiquettes 510.13A4 et 510.13
- Dimensions: 77x55 mm

Art. no. 15/15SD-50 50 pcs. porte-étiquettes
15/15SD-500 500 pcs. porte-étiquettes

Accessoires 15SD.50 Couvercles coulissants de rechange, 50 pcs.
510.13A4 Étiquette pour l'image et les données du patient
510.13 Étiquette pour médication



Indication **PharmaBox**

- Idéal pour la stockage de médicaments sous blister et le matériel auxiliaire
- Peut être fixé aux plateaux de distribution avec le crochet universel (art. 16)
- Incl. couvercle coulissant, transparent
- Dimensions: 134x72x30 mm

Art. no. 111/119.0-10 10 pcs. PharmaBox
111/119.0-400 400 pcs. PharmaBox

Accessoires 119.40 Couvercle coulissant supplémentaire, 40 pcs.
119.400 Couvercle coulissant supplémentaire, 400 pcs.



Indication **Crochet universel pour les plateaux de distribution**

- Support universel pour fixer de petits récipients et PharmaBox sur les plateaux de distribution Wiegand
- Autocollant
- Dimensions: 30x65 mm

Art. no. 16-1 1 pc. crochet universel
16-100 100 pcs. crochet universel

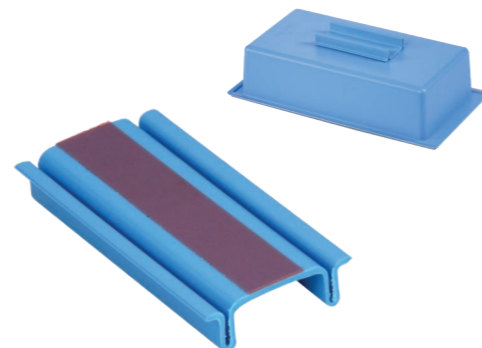

Aides à la médication et à la vie quotidienne

Wiegand vous propose une gamme large et complète pour soutenir vos processus de médication - des aides pour le traitement des comprimés aux MediGobelets et accessoires en passant par les aides à la vie quotidienne.

Indication **WIEGAND® PillCrusher Professional**

- Mortier pour comprimés robuste, les comprimés peuvent être traités de manière hygiénique et sans recours à la force pour former une poudre prête à l'emploi
- Durable et sans entretien
- Dimensions: 285x85x65 mm
- Livraison incl. 50 PillCrusher Pouches à usage unique

Art. no. 202.95.01 1 pc. PillCrusher Professional
202.95.01-6 6 pcs. PillCrusher Professional



Indication **PillCrusher Pouches à usage unique**

- Pouches (sachets) à usage unique robuste avec rainures, qui servent à renforcer et évitent que ceux-ci ne se déchirent, même si mis à forte contribution
- Avec des coins arrondis pour que la poudre puisse être versée facilement
- Dimensions: 50x120 mm

Art. no. 202.95.11-50 50 pcs. PillCrusher Pouches
202.95.11-1000 1'000 pcs. PillCrusher Pouches
202.95.11-8000 8'000 pcs. PillCrusher Pouches



Indication **PillCrusher WIEGAND®**

- Mortier pour comprimés pour broyer les médicaments
- Les médicaments sont directement collectés dans le MediGobelet
- Peut être utilisé avec tous les MediGobelets
- Peut être nettoyé au lave-vaisselle
- Dimensions: 70x105 mm (Ø x H)

Art. no. 202.097.001 1 pc. Pillcrusher
202.097.001-10 10 pcs. Pillcrusher



Indication **MediSplitter WIEGAND®**

- Séparateur de comprimé pratique pour couper les comprimés en deux ou en quatre
- La tablette peut être facilement positionnée pour être divisée à l'aide de la lame en acier inoxydable
- Une fois fendu, le comprimé tombe dans le récipient de stockage
- Dimensions: 85x35x25 mm

Art. no. 96T 1 pc. MediSplitter
96T-24 24 pcs. MediSplitter



Indication **MediGobelet ECO jetable**

- 40% de consommation de ressources en moins
- Avec graduation jusqu'à 30 ml
- Convient pour la distribution de médicaments liquides et comprimés
- A usage unique, non lavable
- Disponible en barres de 90 pcs. ou en paquet de 9'000 pcs.
- Dimensions: 38x42 mm (Ø x H)



| | | | | |
|-----------------|----------|-------------|----------|-------|
| Art. no. | 200.81.1 | transparent | 200.81.4 | rouge |
| | 200.81.2 | jaune | 200.81.5 | vert |
| | 200.81.3 | bleu | | |

| | | |
|--------------------|--------|--------------------------------|
| Accessoires | 200.82 | Couvercle pour MediGobelet ECO |
|--------------------|--------|--------------------------------|

Indication **Couvercle pour MediGobelet ECO**

- Couvercle inscriptible s'adapte aux MediGobelet ECO
- Couleur: blanc
- Dimensions: Ø 38 mm

| | | |
|-----------------|-------------|-----------------------|
| Art. no. | 200.82-100 | 100 pcs. couvercles |
| | 200.82-9000 | 9'000 pcs. couvercles |



Indication **MediGobelet Light jetable**

- Avec graduation jusqu'à 30 ml
- Convient pour la distribution de médicaments liquides et comprimés
- A usage unique, non lavable
- Disponible en barres de 80 pcs. ou en paquet de 4'800 pcs.
- Dimensions: 38x42 mm (Ø x H)



| | | | | |
|-----------------|----------|-------------|----------|-------|
| Art. no. | 200.77.1 | transparent | 200.77.4 | rouge |
| | 200.77.2 | jaune | 200.77.5 | vert |
| | 200.77.3 | bleu | | |

| | | |
|--------------------|--------|----------------------------------|
| Accessoires | 200.78 | Couvercle pour MediGobelet Light |
|--------------------|--------|----------------------------------|

Indication **Couvercle pour MediGobelet Light**

- Couvercle inscriptible s'adapte aux MediGobelet Light
- Couleur: blanc
- Dimensions: Ø 38 mm

| | | |
|-----------------|-------------|-----------------------|
| Art. no. | 200.78-100 | 100 pcs. couvercles |
| | 200.78-4000 | 4'000 pcs. couvercles |



Indication **MediGobelet réutilisable**

- Avec graduation jusqu'à 25 ml
- Convient pour la distribution de médicaments liquides et comprimés
- Disponible en barres de 50 pcs. ou en paquet de 4'000 pcs.
- Dimensions: 35x40 mm (Ø x H)



| | | | | |
|-----------------|------|-------------|------|-------|
| Art. no. | 71.1 | transparent | 71.4 | rouge |
| | 71.2 | jaune | 71.5 | vert |
| | 71.3 | bleu | | |

| | | |
|--------------------|----|---|
| Accessoires | 72 | Couvercle pour MediGobelet réutilisable |
|--------------------|----|---|

Indication **Couvercle pour MediGobelet réutilisable**

- Couvercle inscriptible s'adapte aux MediGobelet réutilisable
- Couleur: transparent
- Dimensions: Ø 36 mm

| | | |
|-----------------|---------|-----------------------|
| Art. no. | 72-100 | 100 pcs. couvercles |
| | 72-2000 | 2'000 pcs. couvercles |



Indication **Distributeur pour MediGobelets**

- Distributeur pour max. 90 pcs. MediGobelets Light
- Pour le montage sur le mur ou chariot FlexLine
- Sans tige pour la fixation au chariot
- Matériel: Inox
- Dimensions: 41x41x380 mm

| | | |
|-----------------|------------|---|
| Art. no. | 64.746.081 | Distributeur pour MediGobelets ECO |
| | 64.746.077 | Distributeur pour MediGobelets Light |
| | 64.746.071 | Distributeur pour MediGobelets réutilisable |



Indication **Distributeur de couvercles pour MediGobelets**

- Distributeur pratique et hygiénique
- Avec support mural en inox
- Ouverture séparée pour le retrait direct des couvercles individuels
- Dimensions: 195x185x234 mm

| | | |
|-----------------|--------|--------------------|
| Art. no. | 64.747 | 1 pc. distributeur |
|-----------------|--------|--------------------|



Indication **Corbeille de lavage pour MediGobelets réutilisables**

- Corbeille de lavage en acier inoxydable
- Avec place pour 22 MediGobelets réutilisables ou 18 MediGodets
- Également disponible avec deux inserts
- Dimensions: 415x90x70 mm

| | | |
|-----------------|----------|---|
| Art. no. | 910.71.1 | 1 pc. corbeille de lavage avec grille pour MediGobelets |
| | 910.66.1 | 1 pc. corbeille de lavage avec grille pour MediGodets |
| | 910.07.1 | 1 pc. grille pour MediGobelets |
| | 910.06.1 | 1 pc. grille pour MediGodets |

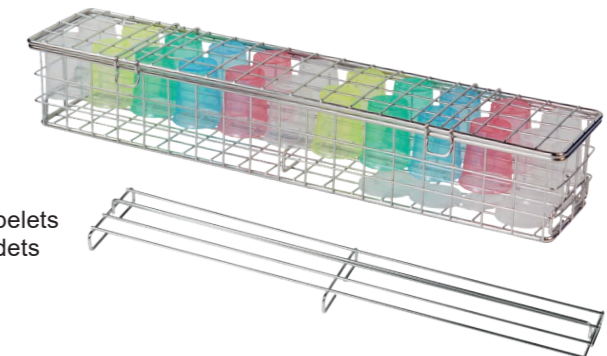

WIEGAND® Chariot Blister

Les chariots à blister de Wiegand sont conçus pour le processus de médication avec des médicaments sous blister et offrent de la place pour les rouleaux de blisters ainsi que pour les médicaments supplémentaires tels que les pommades, les gouttes et le matériel auxiliaire.

Les chariots à blister de Wiegand répondent à des critères importants :

- Stockage peu encombrant, hygiénique et sûr des médicaments en rouleaux de blister.
- Rangement des médicaments supplémentaires et du matériel auxiliaire
- Distribution et délivrance efficaces et sûres
- Gain de temps pour le personnel soignant, grâce à la réduction des trajets à pied



Chariots pour le stockage et la distribution de cartes blister

Les chariots Wiegand sont également adaptés au soutien des processus de médication mis en œuvre avec des cartes blister. Grâce au système FlexLine, il est possible de répondre aux besoins individuels et d'adapter le chariot.

Contactez-nous pour un rendez-vous individuel afin de configurer le chariot idéal pour votre processus de travail.



WIEGAND® FlexLine System

Pour adapter le chariot blister exactement à vos besoins, Wiegand vous offre une grande liberté de conception avec le système FlexLine. Les chariots blister, comme tous les autres chariots de Wiegand, peuvent être configurés individuellement et adaptés de manière optimale à vos exigences grâce à notre vaste gamme d'accessoires.

Nombreuses variations disponibles

- Les chariots blister sont disponibles en deux largeurs : 45cm ou 60cm
- Les chariots FlexLine sont disponibles en différentes hauteurs
- Avec cadres télescopiques ou parois profilées
- Surface de travail extensible
- Étagères supplémentaires comme surface de travail
- Différents systèmes de fermeture disponibles
- Peut être équipé de nombreux accessoires

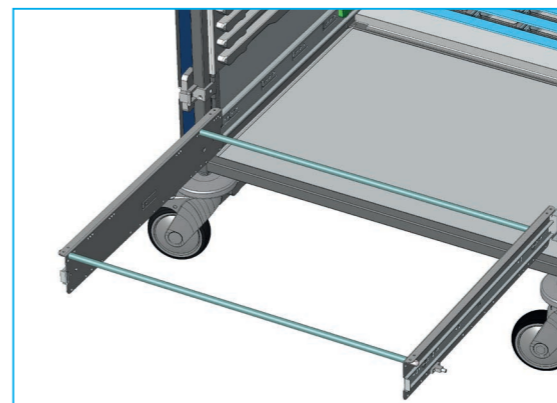

Cadres télescopiques pour une utilisation fixe de bacs dans le chariot

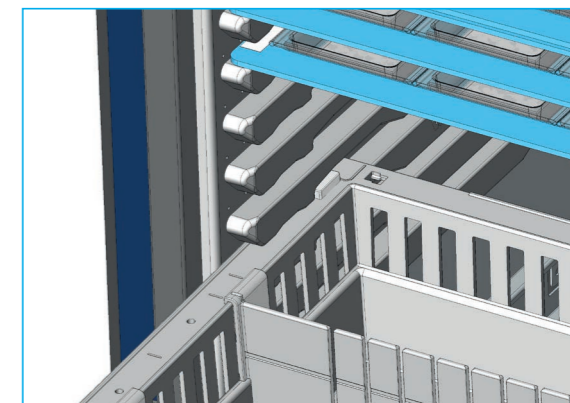

Les parois profilées permettent une utilisation plus flexible du chariot

La couleur des chariots

Que vous souhaitiez travailler avec des codes couleurs uniformes ou respecter un concept d'aménagement particulier, Wiegand vous propose un choix varié de couleurs de chariots. Les façades des tiroirs et des portes sont disponibles dans les 10 couleurs standard suivantes, sans supplément de prix :



0717
Atlantique



0718
Arctique



0024
Vivo



0725
Vert jaune



2124
Camomilla



0010
Mango



0011
Mandarin



0067
Rouge



0021
Mona Lisa



0742
Blanc

Les chariots Blister plus populaires

Chariot Blister pour 20 résidents

- Chariot Blister de 45 cm de largeur avec parois profilées
- Convient aux bacs FlexModul 450x400x100 mm
- Espace pour jusqu'à six bacs FlexModul
- Porte en résine synthétique intégrale hygiénique et robuste
- Surface de travail extensible sur le côté

Exemple de chariot équipé :

Support pour poubelles à risque, support pour sacs à déchets, distributeur pour MediGobelets, Support avec distributeur de désinfectant, panier de transport et surface de travail extensible sur le côté.



Chariot Blister jusqu'à 24 résidents

- Chariot Blister de 45 cm de largeur avec cadres télescopiques
- Convient aux bacs FlexModul 450x400x100 mm
- Espace pour jusqu'à six bacs FlexModul
- Porte en résine synthétique intégrale hygiénique et robuste
- Surface de travail extensible sur le côté

Exemple de chariot équipé :

Support pour sacs-poubelle en inox, support avec distributeur de désinfectant et surface de travail extensible sur le côté.



Chariot Blister pour 30 résidents

- Chariot Blister de 60 cm de largeur avec parois profilées
- Convient aux bacs FlexModul 600x400x100 mm
- Espace pour jusqu'à cinq bacs FlexModul
- Étagère pour un espace de rangement supplémentaire ou tablette de distribution
- Porte en résine synthétique intégrale hygiénique et robuste
- Surface de travail extensible sur le côté

Exemple de chariot équipé :

Support pour sacs poubelles pivotant, support pour poubelles à risque, distributeur quadruple pour MediGobelets, Support avec distributeur de désinfectant et panier de transport.



Chariot Blister pour 30 résidents

- Chariot Blister de 60 cm de largeur avec cadres télescopiques
- Convient aux bacs FlexModul 600x400x100 mm
- Étagère pour un espace de rangement supplémentaire ou tablette de distribution
- Espace pour jusqu'à cinq bacs FlexModul
- Porte en résine synthétique intégrale hygiénique et robuste
- Surface de travail extensible sur le côté

Exemple de chariot équipé :

Support pour sacs-poubelle en inox, distributeur pour MediGobelets, support avec distributeur de désinfectant, panier de transport, support pour tablette et plan de travail à extension latérale.



Chariot Blister pour 36 résidents

- Chariot Blister de 60 cm de largeur avec cadres télescopiques
- Convient aux bacs FlexModul 600x400x100 mm
- Espace pour jusqu'à six bacs FlexModul
- Porte en résine synthétique intégrale hygiénique et robuste
- Surface de travail extensible sur le côté

Exemple de chariot équipé :

Distributeur quadruple pour MediGobelets et surface de travail extensible sur le côté.



Distributeur pour
MediGobelets

FlexLine accessoires

Wiegand vous propose une sélection d'accessoires qui ont été définis en collaboration avec le personnel soignant et qui soutiennent idéalement le processus de médication avec des médicaments en blister.

| | |
|-------------------|---|
| Indication | Surface de travail extensible |
| | <ul style="list-style-type: none"> • Surface de travail supplémentaire • Charge jusqu'à 15 kg |
| Article no | 3440.2F Surface de travail extensible avec plateau |



| | |
|-------------------|---|
| Indication | Support pour distributeur de désinfectant |
| | <ul style="list-style-type: none"> • Disponible également sans égouttoir |
| Article no | OP1416000 Support pour distributeur 64.263800 Abtropfschale |



| | |
|-------------------|--|
| Indication | Support pour boîte à gants en aluminium, réglable |
| | <ul style="list-style-type: none"> • Porte-gant pratique, adapté pour tous les paquets de gants actuels |
| Article no | 64.711R-Alu Support pour boîte à gants droite 64.711L-Alu Support pour boîte à gants gauche |



| | |
|-------------------|--|
| Indication | Support récipient pour déchets à risque |
| | <ul style="list-style-type: none"> • Les récipients pour déchets à risque sont disponibles en deux tailles |
| Article no | 64.679-0.5 Récipient pour déchets à risque 0.5 l 64.679-2.0 Récipient pour déchets à risque 2 l 64.743 Support récipient pour déchets à risque 0.5 l 64.742 Support récipient pour déchets à risque 2 l |



| | |
|-------------------|---|
| Indication | Support pour sacs poubelle |
| | <ul style="list-style-type: none"> • disponible avec logement/cliquet à ressort ou monté de manière fixe |
| Article no | 64.609F Support pour sacs poubelle (32x19x32cm) 64.610 Support pour sacs poubelle, monté fixe (32x19x32cm) |



Indication Support pour sac à ordures, chromé

- monté de manière fixe

Article no 64.752 Support pour sac à ordures, chromé (24x17x33cm)



Indication Bac FlexModul, gris clair, 450x400x100 mm

- Bac ajouré, subdivisible
- Empilable tous les 55 mm

Article no 4540.210 Bac FlexModul

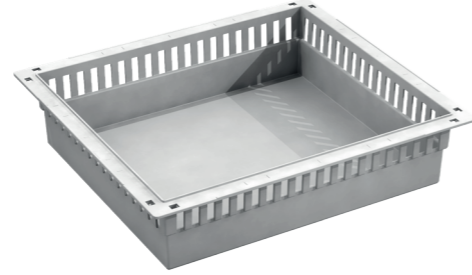

Indication Set de séparations FlexModul pour bac 4540.210

- Idéal pour le stockage des BlisterBox, Médicaments supplémentaires et de réserve directement dans le chariot

Article no 4540.210-D2 Set de séparation

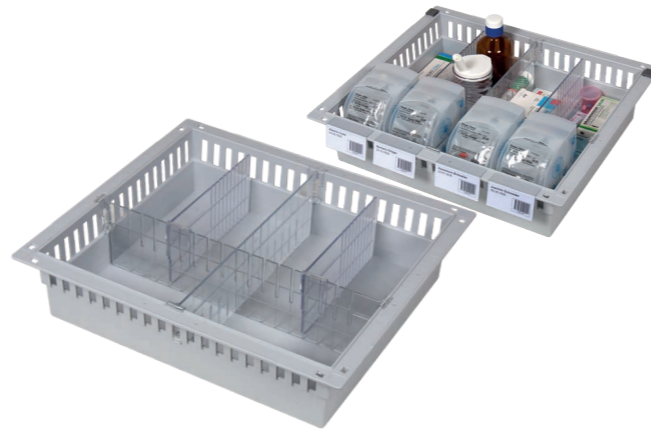

Indication Bac FlexModul, gris clair, 600x400x100 mm

- Bac ajouré, subdivisible
- Empilable tous les 55 mm

Article no 6040.210 Bac FlexModul



Indication Set de séparations FlexModul pour bac 6040.210

- Idéal pour le stockage des BlisterBox, Médicaments supplémentaires et de réserve directement dans le chariot

Article no 6040.210-D2 Set de séparation

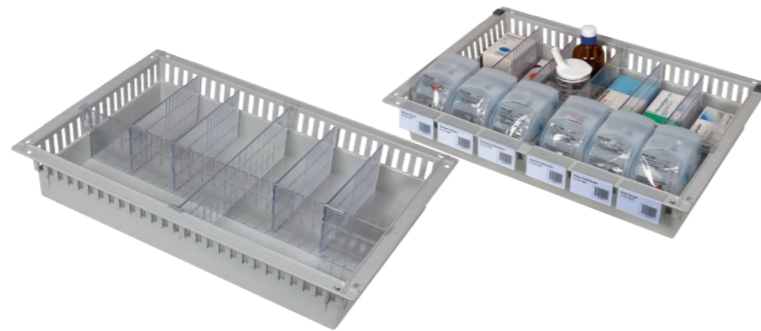

Indication Porte-étiquette pour sachets blister ou étiquettes

- Convient pour la fixation d'un sachet blister sur un plateau de distribution ou porte-étiquette
- Également pour bacs FlexModul et corbeilles
- Disponible en 2 tailles

Art. no. 500.240XO.075 1 pc. porte-étiquette 75x40mm
500.240XO.100 1 pc. porte-étiquette 100x40 mm

Accessoires 600018.1W Étiquette de stock 75x40 mm, blanc
600015.1W Étiquette de stock 100x40 mm, blanc

20



Wiegand Médicaments sous blister

Systemes de fermeture pour votre chariot Wiegand

Pour la sécurité de votre matériel, nous vous proposons divers systèmes de fermeture. Un système de fermeture est généralement choisi sur la base d'un plan de fermeture interentreprises. Nous vous conseillons volontiers dans le choix du système le plus approprié.

Indication Préparation pour demi-cylindre numérique profil européen, 30 mm

- Verrouillage centralisé pour chariot
- Montage dans la paroi latérale

Article no 45-1-L-VDigiZ

Indication KitLock

- Serrure à combinaison numérique

Article no KL1000*

Indication Cylindre de fermeture KABA 8

- Cylindre de serrure avec verrou
- Verrou pour panneau frontal, porte ou panneau latéral

Article no 1061.08

Alternatives 1031.20 (La condition préalable est un plan de fermeture)



Armoires pour le stockage des médicaments et des consommables

Le stockage de médicaments et de consommables dans des armoires peut être utilisé efficacement en fonction des conditions de construction et offre divers avantages pour l'organisation du processus de médication. Nos collaborateurs spécialisés vous accompagnent tout au long du processus, de la planification au montage, et sont à vos côtés en tant que partenaires.



21



Une organisation efficace permet de mettre de l'ordre dans les armoires à médicaments

Organisez votre armoire à médicaments de manière claire et peu encombrante. Vous pouvez ranger les tubes de blister dans les BlisterBox pratiques et hygiéniques et placer la médication supplémentaire et de réserve dans les bacs FlexModul ou les récipients TRESTON. Choisissez la solution idéale pour votre processus de médication.



Indication **Réceptif TRESTON**

- 1 étiquette de front et protection d'étiquette de front incluses dans la livraison

Art. no. 3010-1 1 pc. réceptif TRESTON, 92x300x82 mm

Accessoires 10-D Diviseur
06-E-20 Étiquettes pour diviseur, 20 pcs.
10-E-20 Étiquettes de front, 20 pcs.
10-S-15 Protection d'étiquette de front, 15 pcs.



Indication **Réceptif TRESTON**

- 1 étiquette de front et protection d'étiquette de front incluses dans la livraison

Art. no. 3015-1 1 pc. réceptif TRESTON, 132x300x100

Accessoires 15-D Diviseur
06-E-20 Étiquettes pour diviseur, 20 pcs.
15-E-20 Étiquettes de front, 20 pcs.
15-S-15 Protection d'étiquette de front, 15 pcs.



Indication **Réceptif TRESTON**

- 1 étiquette de front et protection d'étiquette de front incluses dans la livraison

Art. no. 3020-1 1 pc. réceptif TRESTON, 186x300x82 mm

Accessoires 20-D Diviseur
06-E-20 Étiquettes pour diviseur, 20 pcs.
20-E-20 Étiquettes de front, 20 pcs.
20-S-15 Protection d'étiquette de front, 15 pcs.



Indication **Réceptif TRESTON**

- 1 étiquette de front et protection d'étiquette de front incluses dans la livraison

Art. no. 4010-1 1 pc. réceptif TRESTON, 92x400x82 mm

Accessoires 10-D Diviseur
06-E-20 Étiquettes pour diviseur, 20 pcs.
10-E-20 Étiquettes de front, 20 pcs.
10-S-15 Protection d'étiquette de front, 15 pcs.



Indication **Réceptif TRESTON**

- 1 étiquette de front et protection d'étiquette de front incluses dans la livraison

Art. no. 4015-1 1 pc. réceptif TRESTON, 132x400x100 mm

Accessoires 15-D Diviseur
06-E-20 Étiquettes pour diviseur, 20 pcs.
15-E-20 Étiquettes de front, 20 pcs.
15-S-15 Protection d'étiquette de front, 15 pcs.



Indication **Réceptif TRESTON**

- 1 étiquette de front et protection d'étiquette de front incluses dans la livraison

Art. no. 4020-1 1 pc. réceptif TRESTON, 186x400x82 mm

Accessoires 20-D Diviseur
06-E-20 Étiquettes pour diviseur, 20 pcs.
20-E-20 Étiquettes de front, 20 pcs.
20-S-15 Protection d'étiquette de front, 15 pcs.





Systemes hebdomadaires WIEGAND[®]

Plateaux de stockage ou Récipients hebdomadaires pour un seul résident ou plateaux de stockage pour tout un groupe de patients

Wiegand vous propose un vaste assortiment de systèmes semainiers qui peuvent être utilisés individuellement. Stockez les MediDistributeurs de manière pratique sur des plateaux ou dans des récipients, en fonction de l'espace disponible. Les solutions de Wiegand s'adaptent à vos processus de travail et offrent de nombreux outils pour augmenter la sécurité des patients.

Wiegand AG

Schlosserstrasse 5
CH-8180 Bülach
Tél.: +41 44 872 74 74
wiegand@wiegand.ch
www.wiegand.ch