



Processo di somministrazione con farmaci in blister

Ausili per la stoccaggio e la distribuzione di farmaci in blister per ospedali, case di riposo e case di cura.



Il vostro esperto per la logistica infermieristica

Da oltre 45 anni Wiegand realizza valide soluzioni per la logistica dei materiali di consumo e dei medicinali. Intratteniamo un dialogo intenso con il personale infermieristico e così conosciamo le prassi utilizzate, che possono variare a seconda dell'istituto o del reparto. La nostra linea di carrelli non è quindi limitata ai prodotti standard. Vi permette di scegliere tra un vasto assortimento di accessori e soluzioni per l'organizzazione e trasporto del materiale.

Stoccaggio e distribuzione ottimali dei farmaci in blister

La somministrazione di farmaci in blister, preparati in modo automatizzato, riduce significativamente lo sforzo del personale infermieristico durante il processo di medicazione. La sfida sta nello stoccaggio e nella somministrazione dei farmaci in bustine / blister per i pazienti. Wiegand offre una gamma completa di ausili per semplificare questi processi.

I carrelli porta blister di Wiegand sono stati studiati su misura per il processo di medicazione con i blister e offrono spazio per i rotoli di blister e per i farmaci aggiuntivi come pomate, gocce e materiale ausiliario.

Prodotti di qualità svizzera

In quanto azienda a gestione familiare, Wiegand continuerà a puntare sulla Svizzera come sede di produzione anche in futuro. I carrelli FlexLine sono prodotti nello stabilimento di produzione dell'azienda. Ogni carrello FlexLine è prodotto individualmente per voi con materiali di alta qualità e di lunga durata.



Facilità di stoccaggio, sistemazione e distribuzione

Wiegand offre una gamma diversificata di ausili per la conservazione e la distribuzione dei farmaci in blister. I prodotti Wiegand semplificano i flussi di lavoro e contribuiscono ad aumentare la sicurezza dei pazienti. Il sistema Wiegand supporta la distribuzione di farmaci in blister e di altri medicinali in modo semplice, pratico e sicuro.



Porta-etichetta per blister

Le bustine blister possono essere fissate saldamente nel supporto e facilmente rimosse per la somministrazione. Il supporto è ideale anche per le etichette.

Porta-etichette con coperchio

Per una maggiore sicurezza del paziente, i porta-etichette offrono spazio sufficiente per un'etichettatura dettagliata con i dati del paziente.

WIEGAND® MediCup

Bicchierini medicinali disponibile in vari colori



WIEGAND® MediDispenser

WIEGAND® I MediDispenser sono ideali per conservare farmaci di riserva o aggiuntivi. I MediDispenser possono essere utilizzati anche in caso di cambio di terapia o quando non sono ancora disponibili in blister / bustine.

Dispenser Marker

Il Dispenser Marker è una penna a inchiostro permanente con una speciale gomma. La punta fine è adatta per etichettare MediDispenser, MediCup, contenitori di medicinali ed etichette.



WIEGAND® Starter-Set blistering

Il Starter-Set supporta in modo ottimale il processo di distribuzione dei farmaci in bustine blister. Per ogni paziente, il set fornisce i corrispondenti porta-etichette, i pratici porta-bustine blister e i bicchierini medicinali per la distribuzione dei farmaci. Con l'aiuto delle etichette allegate e di un modello di etichettatura, i dati necessari del paziente possono essere stampati sulle etichette e incollati sui portaetichette forniti. In questo modo è possibile aumentare ulteriormente la sicurezza del paziente. Il MediDispenser in dotazione può essere utilizzato per i residenti se il farmaco non è ancora disponibile in blister o come ausilio per la distribuzione.

Descrizione

Starter-Set blistering S

Il Starter-Set blistering S è ideale per la distribuzione di farmaci in blister per un massimo di **5 residenti**. Il vassoio di distribuzione ha 10 scanalature e 30 posizioni per i bicchierini per medicinali.

Dimensione vassoio: 260x300mm

Set composto da:

- 1 vassoio di erogazione S
- 50 bicchieri per medicinali giallo
- 50 bicchieri per medicinali rosso
- 100 coperchi
- 5 porta-etichetta per blister
- 5 porta etichette con coperchio scorrevole
- 5 fogli di etichetta per la foto e i dati del paziente
- 1 MediDispenser con suddivisione flessibile
- Volantino: Indicazioni per case di riposo o case di cura

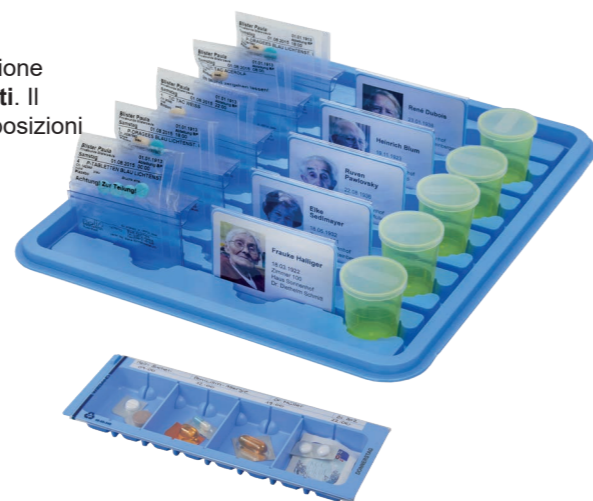

Cod. art.600.301.211.de
600.301.211.fr

- 1 pz. Starter-Set blistering S, tedesco
- 1 pz. Starter-Set blistering S, francese

Descrizione

Starter-Set blistering L

Il Starter-Set blistering è ideale per la distribuzione di farmaci in blister per un massimo di **16 residenti**. Il vassoio di distribuzione ha 16 scanalature e 80 posizioni per i bicchierini per medicinali.

Dimensione vassoio: 450x400mm

Set composto da:

- 1 vassoio di erogazione L
- 50 bicchieri per medicinali, rosso
- 50 bicchieri per medicinali, giallo
- 100 coperchi per bicchieri per medicinali
- 16 porta-etichetta per blister
- 16 porta etichette con coperchio scorrevole
- 10 fogli di etichetta per la foto e i dati del paziente
- 1 MediDispenser con suddivisione flessibile
- 1 Dispenser Marker, penna impermeabile per foglio
- 1 MediSplitter WIEGAND®, divisore per pastiglie
- Volantino: Indicazioni per case di riposo o case di cura



Cod. art.600.301.241.de
600.301.241.fr

- 1 pz. Starter-Set blistering L, tedesco
- 1 pz. Starter-Set blistering L, francese



Descrizione

Starter-Set blistering M

Il Starter-Set blistering M è ideale per la distribuzione di farmaci in blister per un massimo di **10 residenti**. Il vassoio di distribuzione è dotato di 10 scanalature e 50 posizioni per i bicchierini per medicinali.

Dimensione vassoio: 400x300mm

Set composto da:

- 1 vassoio di erogazione M
- 50 bicchieri per medicinali, rosso
- 50 bicchieri per medicinali, giallo
- 100 coperchi per bicchieri per medicinali
- 10 porta-etichetta per blister
- 10 porta etichette con coperchio scorrevole
- 10 fogli di etichetta per la foto e i dati del paziente
- 1 MediDispenser con suddivisione flessibile
- 1 Dispenser Marker, penna impermeabile per foglio
- 1 MediSplitter WIEGAND®, divisore per pastiglie
- Volantino: Indicazioni per case di riposo o case di cura

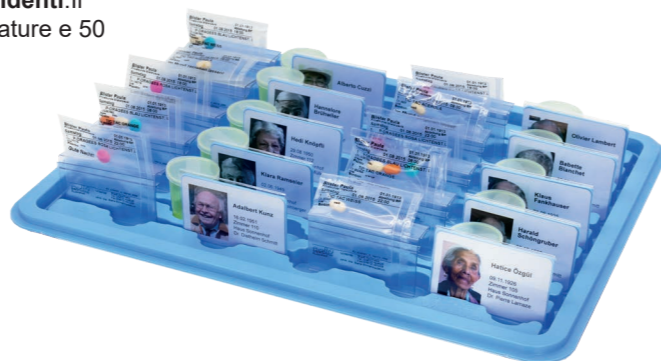

Cod. art.600.301.221.de
600.301.221.fr

- 1 pz. Starter-Set blistering M, tedesco
- 1 pz. Starter-Set blistering M, francese



Descrizione

Starter-Set blistering XL

Il Starter-Set blistering XL è ideale per la distribuzione di farmaci in blister per un massimo di **22 residenti**. Il vassoio di distribuzione ha 22 scanalature e 110 posizioni per i bicchierini per medicinali.

Dimensione vassoio: 400x600mm

Set composto da:

- 1 vassoio di erogazione XL
- 50 bicchieri per medicinali, rosso
- 50 bicchieri per medicinali, giallo
- 100 coperchi per bicchieri per medicinali
- 22 porta-etichetta per blister
- 22 porta etichette con coperchio scorrevole
- 10 fogli di etichetta per la foto e i dati del paziente
- 1 MediDispenser con suddivisione flessibile
- 1 PharmaBox piccola, contenitore piccolo con coperchio scorrevole
- 1 Dispenser Marker, penna impermeabile per foglio
- 1 MediSplitter WIEGAND®, divisore per pastiglie
- Volantino: Indicazioni per case di riposo o case di cura



Cod. art.600.301.251.de
600.301.251.fr

- 1 pz. Starter-Set blistering XL, tedesco
- 1 pz. Starter-Set blistering XL, francese



Conservazione e distribuzione dei farmaci in blister

Il blister è una variante della preparazione esterna dei farmaci, che prevede un processo di ripartizione delle compresse prescritte meccanizzato, tramite blisteratrice o attrezzatura analoga. I blister tubolari sono perfettamente integrabili nei sistemi di distribuzione Wiegand.

Le BlisterBox Wiegand sono contenitori igienici e durevoli, facili da srotolare e staccare, che conservano il blister tubolare destinato al paziente per una o due settimane.

Descrizione **BlisterBox duro**

- Dispenser per lo stoccaggio e distribuzione di farmaci in blister
- Per la medicazione settimanale di un paziente
- La Blisterbox duro è lavabile in lavastoviglie ma si pulisce facilmente anche a mano
- Dimensioni: 87x127x120 mm

Cod. art. 150.322.001 1 pz. BlisterBox duro
150.322.001-54 54 pz. BlisterBox duro



Descrizione **BlisterBox Compact**

- Dispenser per lo stoccaggio e distribuzione di farmaci in blister
- Per la medicazione settimanale di un paziente
- Le BlisterBox vengono consegnate aperte
- Dimensioni: 78x128x107 mm

Cod. art. 312T 1 pz. BlisterBox Compact
312T-100 100 pz. BlisterBox Compact



Descrizione **BlisterBox Large**

- Dispenser grande per lo stoccaggio e distribuzione di farmaci in blister
- Per la medicazione di 1-2 settimane di un paziente
- Le BlisterBox vengono consegnate aperte
- Dimensioni: 78x162x139 mm

Cod. art. 311T 1 pz. BlisterBox Large
311T-100 100 pz. BlisterBox Large



Vassoi di distribuzione

I vassoi di distribuzione Wiegand sono leggeri e supportano il processo di distribuzione dei farmaci grazie alla chiara visione generale. I farmaci possono essere etichettati in modo chiaro con varie opzioni di etichettatura, il che non solo semplifica il processo di distribuzione, ma aumenta anche la sicurezza del paziente durante il processo di distribuzione.



Descrizione **Vassoio di distribuzione (S)**

- Vassoio di distribuzione con 10 scanalature per MediDispenser piccoli e medi e 30 posizioni per bicchieri medicinali
- Adatto per carrello Wiegand
- Dimensioni: 260x300 mm

Cod. art. 140.211 1 pz. Vassoi di distribuzione (S)
140.211-45 45 pz. Vassoi di distribuzione (S)



Descrizione **Vassoio di distribuzione (M)**

- Vassoio di distribuzione con 10 scanalature e 50 posizioni per bicchieri medicinali
- Adatto anche per MediDispenser grandi
- Adatto per il stoccaggio in armadi ISO-A
- Dimensioni: 400x300 mm

Cod. art. 140.221 1 pz. Vassoi di distribuzione (M)
140.221-18 18 pz. Vassoi di distribuzione (M)



Accessori di supporto per i professionisti

Wiegand offre ausili di supporto alla sicurezza del paziente, che forniscono un ulteriore sostegno al personale infermieristico durante la somministrazione dei farmaci. Sul nostro sito web troverete anche diverse opzioni di etichettatura, tra cui modelli Word.

Descrizione **Porta-etichetta per blister o etichetta**

- Adatto per fissare un sacchetto blister in un vassoio di distribuzione o come porta etichette
- Anche per vasche e cesti FlexModul
- Disponibile in 2 formati

Cod. art. 500.240XO.075 1 pz. Porta-etichetta 75x40mm
500.240XO.100 1 pz. Porta-etichetta 100x40 mm

Accessori 600018.1W Etichetta di stoccaggio 75x40 mm, bianca
600015.1W Etichetta di stoccaggio 100x40 mm, bianca



Descrizione **Porta-etichetta con coperchio scorrevole**

- Porta-etichetta come supporto per i dati dei pazienti durante la somministrazione di farmaci con un vassoio di distribuzione Wiegand
- Adatto alle etichette 510.13A4 e 510.13
- Dimensioni: 77x55 mm

Cod. art. 15/15SD-50 50 pz. Porta-etichetta
15/15SD-500 500 pz. Porta-etichetta

Accessori 15SD.50 Coperchio scorrevole di ricambio, 50 pz.
510.13A4 Etichetta per l'immagine e i dati del paziente
510.13 Etichetta per medicazione



Descrizione **PharmaBox**

- Ideale per la conservazione di medicinali in blister e vari materiali di ausilio
- Può essere fissato ai vassoi di distribuzione con il supporto universale (art. 16)
- Incl. coperchio scorrevole, trasparente
- Dimensioni: 134x72x30 mm

Cod. art. 111/119.0-10 10 pz. PharmaBox
111/119.0-400 400 pz. PharmaBox

Accessori 119.40 Coperchio scorrevole di ricambio, 40 pz.
119.400 Coperchio scorrevole di ricambio, 400 pz.



Descrizione **Sostegno universale per i vassoi di distribuzione**

- Sostegno universale per i vassoi di distribuzione per contenitore e PharmaBox per il montaggio su vassoio di distribuzione Wiegand
- Autoadesivo
- Dimensioni: 30x65 mm

Cod. art. 16-1 1 pz. Sostegno universale
16-100 100 pz. sostegno universale

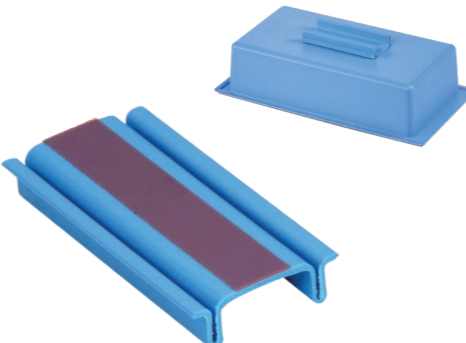

Ausili per la medicazione

L'ampia e varia gamma di Wiegand offre tutto il necessario per la preparazione dei farmaci, dagli ausili per la lavorazione delle compresse alle bicchierini medicinali e alle scatole per la conservazione. Scegliete i vostri ausili adatti dalla nostra gamma completa.

Descrizione **WIEGAND® PillCrusher Professional**

- Robusto mortaio per compresse, le compresse possono essere lavorate in modo igienico e senza sforzo per formare una polvere pronta all'uso
- Durevole e non richiede manutenzione
- Dimensioni: 285x85x65 mm
- Consegna incl. 50 sacchetti monouso (pouches)

Cod. art. 202.95.01 1 pz. PillCrusher Professional
202.95.01-6 6 pz. PillCrusher Professional



Descrizione **PillCrusher Sacchetti monouso**

- Sacchetti (pouches) monouso, con canalette per renderle più robuste
- Con angoli arrotondati per garantire uno svuotamento completo
- Dimensioni: 50x120 mm

Cod. art. 202.95.11-50 50 pz. PillCrusher pouches
202.95.11-1000 1'000 pz. PillCrusher pouches
202.95.11-8000 8'000 pz. PillCrusher pouches



Descrizione **PillCrusher WIEGAND®**

- Mortaio per compresse, le compresse possono essere frantumate o polverizzate
- I farmaci vengono elaborati direttamente nei bicchieri medicinali
- Adatto per tutti i tipi di bicchieri medicinali
- Può essere pulito in lavastoviglie
- Dimensioni: 70x105 mm (Ø x H)

Cod. art. 202.097.001 1 pz. Pillcrusher
202.097.001-10 10 pz. Pillcrusher



Descrizione **MediSplitter WIEGAND®**

- Pratico taglia pastiglie / compresse
- La compressa può essere facilmente posizionata per la divisione con la lama in acciaio inox
- Una volta divisa, la compressa cade nel contenitore di stoccaggio
- Dimensioni: 85x35x25 mm

Cod. art. 96T 1 pz. MediSplitter
96T-24 24 pz. MediSplitter



Descrizione **Bicchieri medicinali ECO monouso**

- 40% in meno di consumo di risorse
- Con graduazione fino a 30 ml
- Per la somministrazione sia di farmaci liquidi e di compresse
- Per monouso, non lavabile
- Disponibile in unità da 90 pz. o in scatole da 9'000 pz.
- Dimensioni: 38x42 mm (Ø x H)



Cod. art.	200.81.1	trasparente	200.81.4	rosso
	200.81.2	giallo	200.81.5	verde
	200.81.3	blu		

Accessori	200.82	Coperchio per bicchieri medicinali ECO
------------------	--------	--

Descrizione **Coperchio per bicchieri medicinali ECO**

- Coperchio si adatta a bicchieri medicinali ECO
- Colore: bianca
- Dimensioni: Ø 38 mm



Cod. art.	200.82-100	100 pz. Coperchio
	200.82-9000	9'000 pz. Coperchio

Descrizione **Bicchieri medicinali Light monouso**

- Con graduazione fino a 30 ml
- Per la somministrazione sia di farmaci liquidi e di compresse
- Per monouso, non lavabile
- Disponibile in unità da 80 pz. o in scatole da 4'800 pz.
- Dimensioni: 38x42 mm (Ø x H)



Cod. art.	200.77.1	trasparente	200.77.4	rosso
	200.77.2	giallo	200.77.5	verde
	200.77.3	blu		

Accessori	200.78	Coperchio per bicchieri medicinali Light
------------------	--------	--

Descrizione **Coperchio per bicchieri medicinali Light**

- Coperchio si adatta a bicchieri medicinali Light
- Colore: bianca
- Dimensioni: Ø 38 mm



Cod. art.	200.78-100	100 pz. Coperchio
	200.78-4000	4'000 pz. Coperchio

Descrizione **Bicchieri medicinali riutilizzabile**

- Con graduazione fino a 25 ml
- Per la somministrazione sia di farmaci liquidi e di compresse
- Disponibile in unità da 50 pz. o in scatole da 4'000 pz.
- Dimensioni: 35x40 mm (Ø x H)



Cod. art.	71.1	trasparente	71.4	rosso
	71.2	giallo	71.5	verde
	71.3	blu		

Accessori	72	Coperchio per bicchieri medicinali riutilizzabile
------------------	----	---

Descrizione **Coperchio per bicchieri medicinali riutilizzabile**

- Coperchio scrivibile si adatta a bicchieri medicinali
- Colore: trasparente
- Dimensioni: Ø 36 mm



Cod. art.	72-100	100 pz. Coperchio
	72-2000	2'000 pz. Coperchio

Descrizione **Distributore per bicchieri medicinali**

- Distributore per bicchieri medicinali
- Per il montaggio a parete o sul carrello FlexLine
- Senza barra per il fissaggio al carrello
- Materiale: Inox
- Dimensioni: 39x39x380 mm



Cod. art.	64.746.071	1 pz. Distributore per bicchieri medicinali riutilizzabile
	64.746.077	1 pz. Distribuzione per bicchierini medicinali Light
	64.746.081	1 pz. Distribuzione per bicchierini medicinali ECO

Descrizione **Distributore per coperchio per bicchieri medicinali**

- Containitore pratico e igienico
- Con supporto a parete Inox
- Apertura separata con coperchio per la rimozione diretta dei singoli coperchio
- Dimensioni: 195x185x234 mm



Cod. art.	64.747	1 pz. Distributore per coperchio
------------------	--------	----------------------------------

Descrizione **Cestino per lavastoviglie per bicchieri medicinali riutilizzabile**

- Cestino per lavastoviglie in acciaio inox
- Con spazio per 22 bicchieri medicinali riutilizzabile o 18 inserti
- Disponibile anche con due supporti
- Dimensioni: 415x90x70 mm

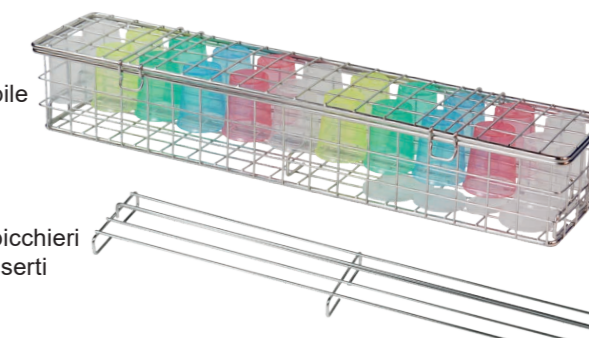

Cod. art.	910.71.1	1 pz. Cestino per lavastoviglie con supporto per bicchieri
	910.66.1	1 pz. Cestino per lavastoviglie con supporti per inserti
	910.71.66.1	1 pz. Vestino per lavastoviglie con due supporti
	910.00.1	1 pz. Cestino per lavastoviglie, senza supporti
	910.07.1	1 pz. Supporti per bicchieri medicinali
	910.06.1	1 pz. Supporti per inserti

WIEGAND® Carrelli blister

I carrelli per blister Wiegand sono stati configurati insieme agli specialisti per adattarsi ai processi. Il processo di medicazione con farmaci in blister richiede alcuni ausili di lavoro che rendono il processo più efficiente. I carrelli sono stati attrezzati in base alle esigenze dei professionisti e possono supportare in modo ideale i flussi di lavoro.

I carrelli per blister di Wiegand soddisfano criteri importanti:

- Conservazione salvaspazio, igienica e sicura dei farmaci in blister
- Possibilità di alloggiare farmaci aggiuntivi e materiale ausiliario
- Distribuzione e dispensazione efficiente e sicura
- Risparmio di tempo per il personale infermieristico, grazie alla riduzione dei percorsi a piedi



Carrello per lo stoccaggio e la distribuzione di blister settimanali

I carrelli Wiegand sono adatti anche per supportare i processi di medicazione realizzati con blister settimanali. Grazie al sistema FlexLine, è possibile rispondere alle vostre esigenze e adattare il carrello.

Contattateci per una consulenza individuale per configurare il carrello ideale per il vostro processo di lavoro.



Sistema WIEGAND® FlexLine

Per adattare il carrello blister esattamente alle vostre esigenze, Wiegand vi offre una grande libertà di progettazione con il sistema FlexLine. I carrelli blister, come tutti gli altri carrelli di Wiegand, possono essere configurati individualmente e adattati in modo ottimale alle vostre esigenze grazie alla nostra ampia gamma di accessori.

Diverse varianti disponibili

- I carrelli per blister Wiegand sono disponibili in due larghezze: 45 cm o 60 cm.
- I carrelli FlexLine sono disponibili in diverse altezze
- Pareti profilate o telai ad estrazione totale
- Piano di lavoro estraibile lateralmente
- Ripiani aggiuntivi come spazio di archiviazione
- Sono disponibili diversi sistemi di chiusura
- Possono essere dotati di vari accessori

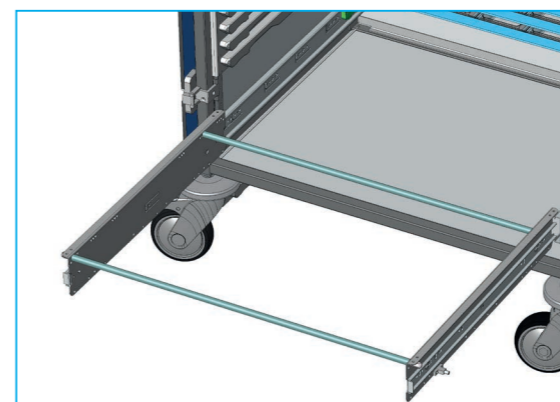

Telaio estraibile per l'utilizzo fisso di vasche nel carrello

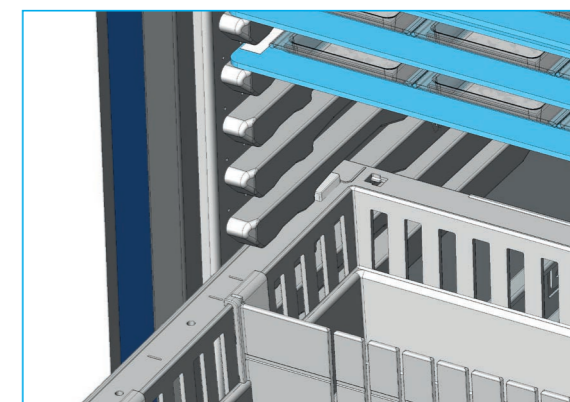

Le pareti profilate consentono un uso più flessibile del carrello

Colori dei carrelli FlexLine

Sia che vogliate lavorare con codici colore uniformi o che vogliate aderire a un concetto di arredamento specifico, Wiegand vi offre una vasta scelta di colori per i carrelli. I frontali dei cassetti e delle porte sono disponibili senza sovrapprezzo nei seguenti 10 colori standard:



0717
Atlantico



0718
Artico



0725
Giallo-verde



0024
Vivo



2124
Camomilla



0010
Mango



0011
Mandarino



0067
Rosso



0021
Mona Lisa



0742
Bianco

I carrelli blister più diffusi

Carrello per 20 pazienti

- Carrello Blister largo 45 cm con pannello laterale con scanalature
- Adatto per vasche FlexModul 450x400x100 mm
- Spazio per un massimo di cinque vasche FlexModule
- Mensola come ripiano per vassoi di distribuzione o come spazio aggiuntivo
- Porta realizzata con un igienico e robusto pannello in resina sintetica

Carrello illustrato equipaggiato con:

Supporto per contenitore di rifiuti a rischio, porta sacchetto per rifiuti distributore per bicchieri medicinali, distributore per disinfettante, cestino in acciaio e con ripiano laterale per più spazio di lavoro



Carrello fino a 24 pazienti

- Carrello largo 45 cm con telaio a estrazione totale
- Adatto per vasche FlexModul 450x400x100 mm
- Spazio per un massimo di sei vasche FlexModule e un totale di 24 BlisterBox oppure cinque vasche FlexModule, 20 BlisterBox e un ripiano
- Porta realizzata con un igienico e robusto pannello in resina sintetica
- Può essere equipaggiato individualmente con accessori

Carrello illustrato equipaggiato con:

Porta sacchetto per rifiuti in inox, distributore per disinfettante e con ripiano laterale per più spazio di lavoro



Carrello per 30 pazienti

- Larghezza di 60 cm con pannello laterale con scanalature
- Adatto per vasche FlexModul 600x400x100 mm
- Spazio per un massimo di cinque vasche FlexModule
- Mensola come ripiano per vassoi di distribuzione o come spazio aggiuntivo
- Porta realizzata con un igienico e robusto pannello in resina sintetica
- Può essere equipaggiato individualmente con accessori

Carrello illustrato equipaggiato con:

Porta sacchetti girevole, supporto per contenitore di rifiuti a rischio, distributore per bicchieri medicinali quadruplo, distributore per disinfettante e cestino in acciaio



Carrello per 30 pazienti

- Carrello Blister largo 60 cm con telaio a estrazione totale
- Adatto per vasche FlexModul 600x400x100 mm
- Mensola come ripiano per vassoi di distribuzione o come spazio aggiuntivo
- Spazio per un massimo di cinque vasche FlexModule
- Porta realizzata con un igienico e robusto pannello in resina sintetica
- Può essere equipaggiato individualmente con accessori

Carrello illustrato equipaggiato con:

Porta sacchetto per rifiuti in inox, distributore per bicchieri medicinali quadruplo, distributore per disinfettante, cestino in acciaio, supporto per tablet e con ripiano laterale per più spazio di lavoro



Carrello per 36 pazienti

- Carrello Blister largo 60 cm con telaio a estrazione totale
- Adatto per vasche FlexModul 600x400x100 mm
- Spazio per un massimo di sei vasche FlexModule
- Porta realizzata con un igienico e robusto pannello in resina sintetica
- Può essere equipaggiato individualmente con accessori

Carrello illustrato equipaggiato con:

Distributore per bicchieri medicinali quadruplo e con ripiano laterale per più spazio di lavoro



Distributore per bicchieri medicinali



B20.02003

WIEGAND® FlexLine Accessori

Wiegand offre un'ampia gamma di accessori definiti insieme ai professionisti del settore infermieristico, che supportano in modo ideale il processo di medicazione con farmaci in blister.

Descrizione **Telaio laterale estraibile, con ripiano inserito**

- Piano di lavoro aggiuntivo
- Carico fino a 15 kg

No. art. 3440.2F 1 pz. Telaio laterale estraibile, con ripiano inserito



Descrizione **Distributore per disinfettante**

- Adatto ai flaconi monouso Euronorm da 500 ml, nonché ai contenitori di ricarica e alle confezioni
- In alluminio
- Incluso il flacone vuoto
- Disponibile con o senza vassoio di raccogli goccia

No. art. OP1416000 Distributore per disinfettante
64.263800 Supporto con vassoio di raccogli goccia
64.697F Supporto per distributore per saponi e disinfettanti



Descrizione **Supporto per box porta guanti, regolabile**

- Supporto regolabile, adatto a tutte le comuni scatole di guanti
- In alluminio
- Dimensioni: 255x135x103 mm

No. art. 64.711R-Alu Supporto per box porta guanti, regolabile, destra
64.711L-Alu Supporto per box porta guanti, regolabile, sinistra



Descrizione **Supporto per contenitore di rifiuti a rischio**

- Per il fissaggio del contenitore per rifiuti pericolosi alla parete laterale del carrello
- Adatto al contenitore E-Safe da 2 l

No. art. 64.742 Supporto per contenitore di rifiuti a rischio E-Safe 2l
64.743 Supporto per contenitore di rifiuti a rischio E-Safe 0.5l / Sarstedt twin plus 0.5l



Descrizione **Porta sacchetto per rifiuti**

- Supporto disponibile in varie dimensioni
- Realizzato in In acciaio Rilsan di alta qualità
- Disponibile anche girevole con chiusura a molla

No. art. 64.608 Porta sacchetto per rifiuti, 3l, 24x13x24cm
64.609F Porta sacchetto per rifiuti girevole 5l, 32x19x32cm
64.610 Porta sacchetto per rifiuti 5l, 28x18x32cm



Descrizione Porta sacchetto per rifiuti in inox

- Realizzato in inox igienico
- Capacità fino a 11 l
- Dimensione: 24x17x33cm

No. art. 64.752 Porta sacchetto per rifiuti in inox
64.752S Porta sacchetto per rifiuti in inox, girevol



Descrizione FlexModul vasca grigio chiaro, 450x400x100 mm

- Vasca traforata, divisibile

No. art. 4540.210 1 pz. FlexModul vasca

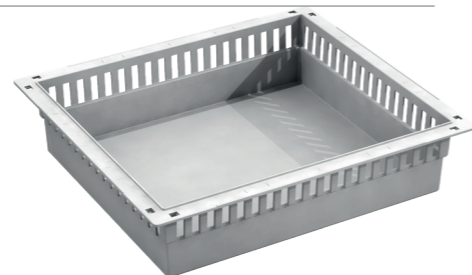

Descrizione Set divisorio in acrilico per FlexModul Vasca 4540.210

- Ideale per conservare le scatole blister, farmaci aggiuntivi e di riserva direttamente nel carrello

No. art. 4540.210-D2 1 pz. Set divisorio



Descrizione FlexModul vasca, grigio chiaro, 600x400x100 mm

- Vasca traforata, divisibile

No. art. 6040.210 1 pz. FlexModul vasca



Descrizione Set divisorio in acrilico per FlexModul Vasca 6040.210

- Ideale per conservare le scatole blister, farmaci aggiuntivi e di riserva direttamente nel carrello

No. art. 6040.210-D2 1 pz. Set divisorio

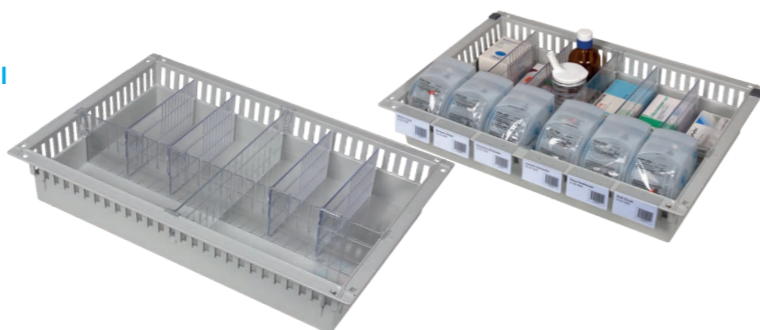

Descrizione Porta-etichetta per blister o etichetta

- Adatto per fissare un sacchetto blister in un vassoio di distribuzione o come porta etichette
- Anche per vasche e cesti FlexModul
- Disponibile in 2 formati

No. art. 500.240XO.075 1 pz. Porta-etichetta 75x40mm
500.240XO.100 1 pz. Porta-etichetta 100x40 mm

Accessori 600018.1W Etichetta di stoccaggio 75x40 mm, bianca
600015.1W Etichetta di stoccaggio 100x40 mm, bianca



Processo di somministrazione con farmaci in blister

Sistemi di chiusura per rispettare gli standard di sicurezza

Per garantire la sicurezza del vostro materiale, offriamo diversi sistemi di chiusura. Un sistema di chiusura viene perlopiù scelto sulla base di un piano di chiusura valido per tutta l'azienda. Vi offriamo volentieri consulenza nella scelta del sistema adatto.

Descrizione Preparazione per mezzo cilindro digitale Profilo Euro, 30 mm

- Chiusura centralizzata per il carrello



Alternative Salto XS4 Locker

Descrizione KitLock

- Serratura a combinazione elettronica

No. art. KL1000 KitLock



Descrizione Cilindro della serratura KABA 8

- Cilindro di chiusura con bullone

No. art. 1061.08 Cilindro della serratura KABA 8

Alternative 1031.20 (Il presupposto è un piano di chiusura)



Armadi per la conservazione di farmaci e materiali

Lo stoccaggio di farmaci e materiali in armadi può essere utilizzato in modo efficiente, a seconda delle condizioni strutturali, e offre diversi vantaggi per l'organizzazione del processo di medicazione. Il nostro personale esperto vi accompagnerà nel percorso dalla progettazione all'installazione e sarà al vostro fianco come partner.





Un'organizzazione efficiente per tenere in ordine l'armadio dei medicinali

Progettate la disposizione nell'armadio dei medicinali in modo chiaro e salvaspazio. Potete riporre i tubi blister nelle pratiche e igieniche BlisterBox e sistemare i farmaci aggiuntivi e di riserva nelle vasche FlexModule o nei contenitori TRESTON. Scegliete la soluzione ideale per il vostro processo di medicazione.



Contenitori TRESTON

Descrizione	Contenitore TRESTON
	• Etichette frontale e protezioni per etichette incluse
No. art.	3010-1 1 pz. Contenitore TRESTON, 92x300x82 mm
Accessori	10-D Divisore 06-E-20 Etichette per divisore, 20 pz. 10-E-20 Etichette frontale, 20 pz. 10-S-15 Protezione per etichetta frontale, 15 pz.



Descrizione	Contenitore TRESTON
	• Etichette frontale e protezioni per etichette incluse
No. art.	3015-1 1 pz. Contenitore TRESTON, 132x300x100
Accessori	15-D Divisore 06-E-20 Etichette per divisore, 20 pz. 15-E-20 Etichette frontale, 20 pz. 15-S-15 Protezione per etichetta frontale, 15 pz.



Descrizione	Contenitore TRESTON
	• Etichette frontale e protezioni per etichette incluse
No. art.	3020-1 1 pz. Contenitore TRESTON, 186x300x82 mm
Accessori	20-D Divisore 06-E-20 Etichette per divisore, 20 pz. 20-E-20 Etichette frontale, 20 pz. 20-S-15 Protezione per etichetta frontale, 15 pz.



Descrizione	Contenitore TRESTON
	• Etichette frontale e protezioni per etichette incluse
No. art.	4010-1 1 pz. Contenitore TRESTON, 92x400x82 mm
Accessori	10-D Divisore 06-E-20 Etichette per divisore, 20 pz. 10-E-20 Etichette frontale, 20 pz. 10-S-15 Protezione per etichetta frontale, 15 pz.



Descrizione	Contenitore TRESTON
	• Etichette frontale e protezioni per etichette incluse
No. art.	4015-1 1 pz. Contenitore TRESTON, 132x400x100 mm
Accessori	15-D Divisore 06-E-20 Etichette per divisore, 20 pz. 15-E-20 Etichette frontale, 20 pz. 15-S-15 Protezione per etichetta frontale, 15 pz.



Descrizione	Contenitore TRESTON
	• Etichette frontale e protezioni per etichette incluse
No. art.	4020-1 1 pz. Contenitore TRESTON, 186x400x82 mm
Accessori	20-D Divisore 06-E-20 Etichette per divisore, 20 pz. 20-E-20 Etichette frontale, 20 pz. 20-S-15 Protezione per etichetta frontale, 15 pz.





Sistemi settimanali WIEGAND[®]

Vassoi o contenitori settimanali per un singolo paziente o vassoi di stoccaggio per un intero gruppo di pazienti

Wiegand offre una vasta gamma di sistemi settimanali che possono essere utilizzati singolarmente. Conservate i MediDispenser comodamente su vassoi o in contenitori, a seconda dello spazio disponibile. Le soluzioni Wiegand si adattano ai vostri processi lavorativi e offrono molti strumenti per migliorare la sicurezza dei pazienti.

Wiegand System GmbH

c/o Regus Management GmbH
Potsdamer Platz 10
D-10785 Berlin

Tel.: +49 30 439 72 73 74
Mail: info@wiegandsystem.de
www.wiegandsystem.de

Wiegand AG

Sede centrale
Schlosserstrasse 5
CH-8180 Bülach

Tel.: +41 44 872 74 74
wiegand@wiegand.ch
www.wiegand.ch