



Systemes d'aménagement et de stockage

Logistique d'organisation pratique et efficace
de matériel et de médicaments

Votre expert en solutions logistiques et pour médicaments

Que ce soit dans les infirmeries des hôpitaux ou homes, dans les salles d'opération, aux soins intensifs, dans les centres de rééducation ou dans les pharmacies – le mobilier fonctionnel médical doit toujours garantir des séquences rationnelles de travail et faire face à une mise à contribution continue pendant des années. Nous vous proposons du mobilier fonctionnel résistant, durable et de qualité supérieure, fabriqué entièrement sur mesure pour vous.

Nos collaborateurs compétents vous accompagnent de la planification au montage et se tiennent à vos côtés en tant que partenaire. Nous vous épaulons dans la simplification de vos processus de travail et l'optimisation des capacités de stockage dont vous disposez. Forts de nombreuses années d'expérience et grâce à l'étroite collaboration avec des spécialistes, nous sommes en mesure de créer des solutions personnalisées adaptées à vos besoins.

Wiegand mise sur la qualité suisse



Pour la fabrication de votre mobilier fonctionnel, nous nous reposons principalement sur notre partenaire de longue date. Le personnel qualifié de notre menuisier fabrique en Suisse les solutions planifiées sur mesure pour vous et les monte avec professionnalisme dans vos locaux. Wiegand AG travaille autant que possible avec des partenaires suisses.

Des solutions parfaitement adaptées pour vous

La conception des plans est généralement définie par l'infrastructure ou l'architecte. Le concept modulaire systématique de Wiegand s'adapte aux contraintes de local et d'espace les plus diverses. Wiegand AG propose une gamme diversifiée d'options d'aménagement qui tient compte même des armoires aux dimensions particulières.

Les moyens techniques utilisés nous permettent de vous montrer les différentes options d'aménagement, d'en discuter avec vous et de les adapter à vos besoins. Dans cet objectif, l'expérience du personnel soignant joue un rôle tout aussi crucial que celle du conseiller clientèle. En combinant la technologie et l'humain, Wiegand AG est à même de toujours vous proposer des solutions innovantes.

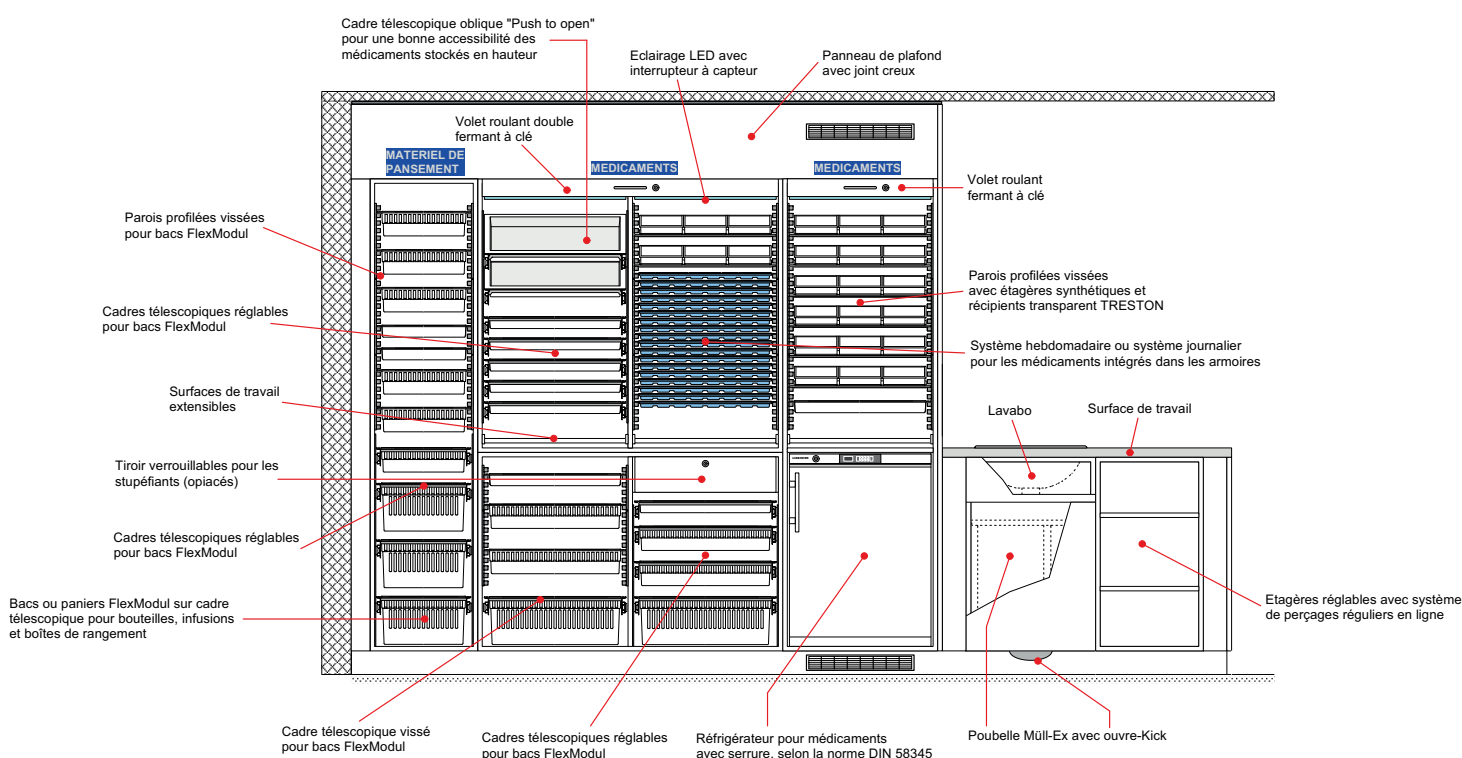

Fabrication sur mesure par des experts

En collaboration avec notre partenaire, nous construisons votre projet d'aménagement à partir de matériaux de qualité et durables. Faites confiance à l'équipe compétente et bien rodée de conseillers clientèle et menuisiers Wiegand pour la conception de votre projet d'aménagement.

Surfaces

L'habillage standard que nous utilisons pour les armoires fait 0,5 mm d'épaisseur et est facile d'entretien. Les surfaces des armoires sont faciles à nettoyer et favorisent des conditions sanitaires et hygiéniques dans la salle de soins. Sur demande et moyennant un supplément, nous pouvons doter votre système de motifs ou de couleurs personnalisés.



Panneaux arrière

Les parois arrière de 13 mm d'épaisseur sont encollées dans les parois latérales rainurées, ce qui leur confère une meilleure stabilité et résistance.

Socle

Les socles sont fabriqués en bois massif et revêtus de plaques en résine résistantes à l'humidité. Les socles massifs posés en retrait de 30 mm résistent même aux chocs des appareils de nettoyage. Le socle est supprimé dans la section de l'armoire réservée au chariot FlexLine.



Charnière

Les charnières plates sont relativement compactes, de sorte que les parois profilées et les éléments télescopiques SystemLine peuvent être montés tout à l'avant de l'armoire. Ces caractéristiques garantissent une utilisation optimale de l'espace et une manipulation aisée des modules et paniers. La charnière ne permettant aucun ajustement, aucun élément ne risque de se desserrer ou se distendre.

Verrou

Le verrou de l'armoire est de fabrication suisse et, avec l'espagnolette, il garantit une solide fermeture en 3 points. Avec l'utilisation du manchon combiné, toutes les olives à cylindres des différents fabricants de dispositifs de fermeture peuvent être montées. D'autres mécanismes de fermeture sont également possibles.



Hauteur standard des armoires Wiegand

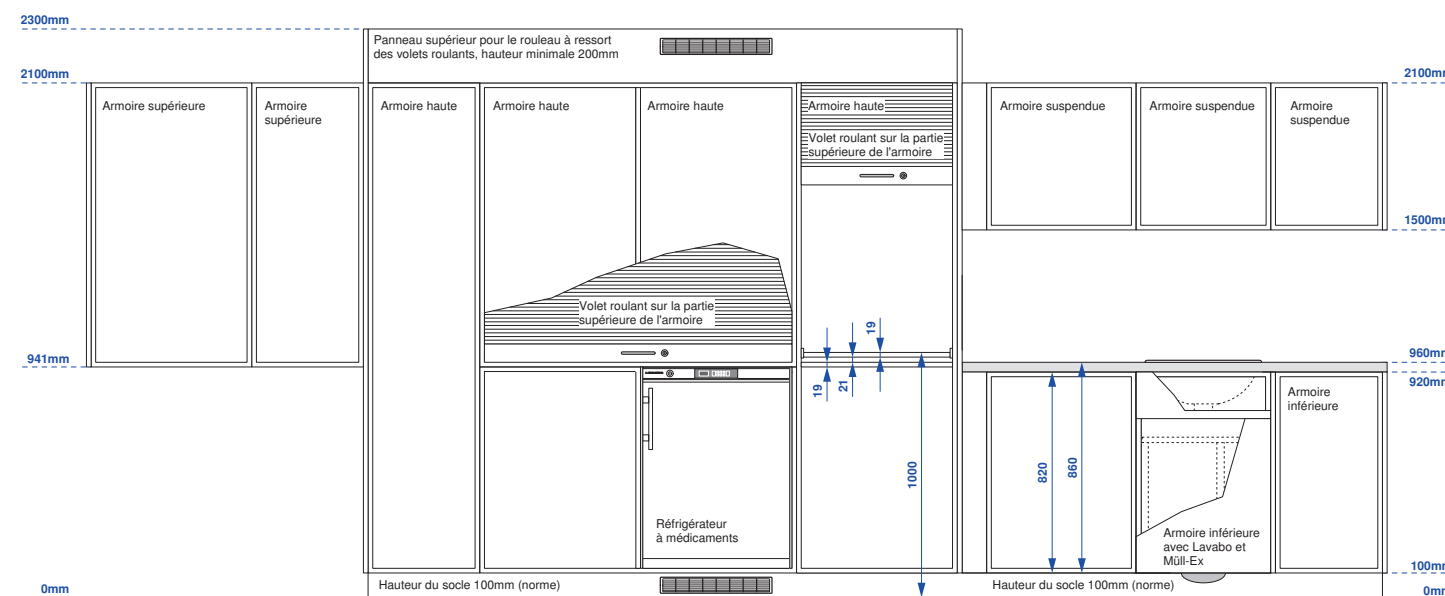

Parois profilées pour une utilisation optimale de l'espace

Nos parois profilées conviennent au stockage de bacs et paniers FlexModul ainsi qu'aux plateaux hebdomadaires et de stockage du système de distribution de médicaments WIEGAND®. Il est possible d'insérer un module, bac ou plateau tous les 32 mm, ce qui permet une utilisation optimale de l'espace dans les armoires.

Facile d'utilisation grâce au mécanisme escamotable

La paroi profilée rabattable des modules (inclinée lorsqu'elle est tirée) permet un accès rapide et sans entrave même aux articles du fond. La fonction de blocage spécialement conçue des parois profilées, associée à une butée placée sur le bord arrière du module, empêche la chute du module lorsqu'il est tiré ou rabattu.



Parois profilées disponibles et accessoires assortis

Indication Paroi profilée 330x640 mm

- 1 pièce insérable à droite ou à gauche
- Avec fonction de blocage
- Insertion tous les 32 mm
- Arrêteur en option
- Rouleau coulissant en option
- Couleur: gris

Article no 90.0023

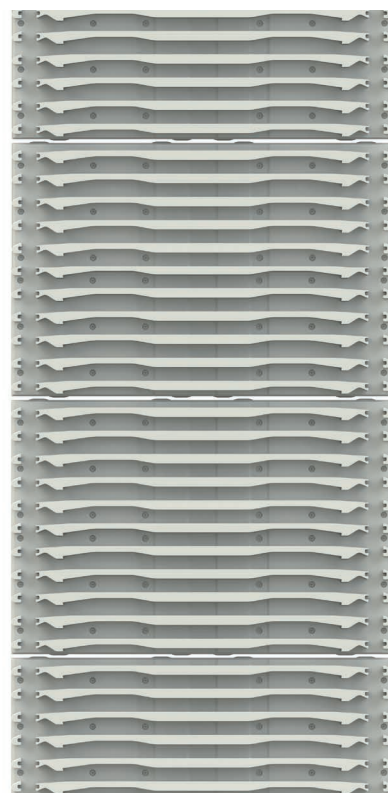
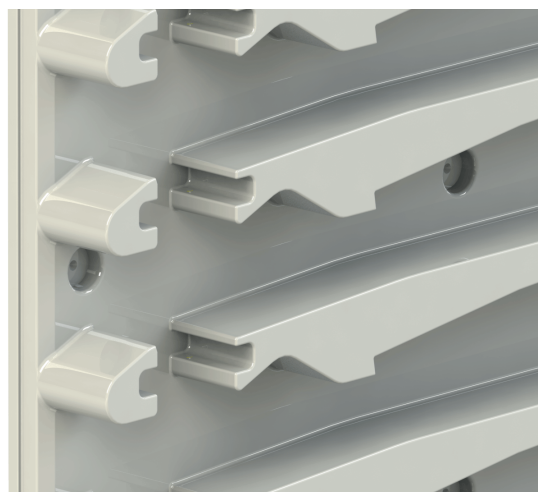

Indication Paroi profilée 530x640 mm

- 1 pièce insérable à droite ou à gauche
- Avec fonction de blocage
- Insertion tous les 32 mm
- Arrêteur en option
- Rouleau coulissant optional
- Couleur: gris

Article no 90.0024

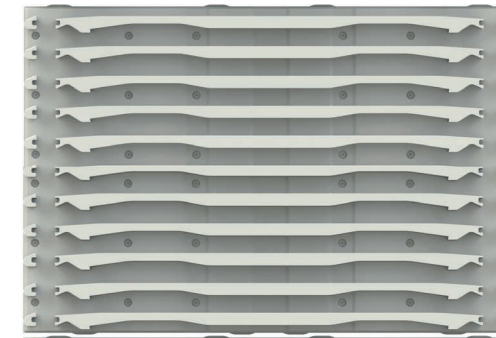

Indication Rouleau coulissant pour paroi profilée

- 1 pièce
- Insérable pour paroi profilée 90.0023 et 90.0024
- Couleur: vert

Article no 90.001



Indication Paroi profilée WIEGAND® oblique, 365x395/295x370 mm

- 1 pièce ou disponible par paire
- Insérable seulement à droite ou à gauche
- Avec fonction de blocage
- Insertion tous les 30 mm, avec inclinaison de 30°
- Profondeur intérieure minimale de l'armoire de 415 mm
- 5 rainures au total
- Couleur: blanc

Article no 90.0013L et 90.0013R

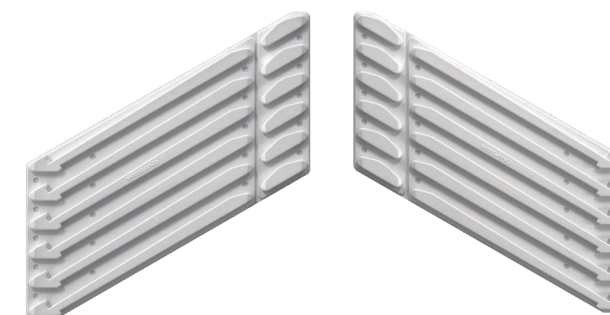

Indication Paroi profilée court, 220x540 mm

- 1 pièce insérable à droite ou à gauche
- Avec fonction de blocage
- Insertion tous les 30 mm
- Profondeur intérieure minimale de l'armoire de 305 mm
- 17 rainures au total
- Disponible en:
 - 17 rainures: hauteur 540 mm
 - 8 rainures: hauteur 270 mm
- Couleur: blanc

Article no 90.0014



Indication Brosse à nettoyer pour profil latéral WIEGAND

- Nylon, blanche

Article no 90.000



Cadres télescopiques SystemLine

Les cadres télescopiques SystemLine se composent de deux doubles éléments télescopiques de précision montés sur roulement à billes. L'assemblage forme un cadre pour l'insertion des bacs et des corbeilles.

Avantages de Cadres télescopiques SystemLine

- S'ancrent fixement tous les 30 mm dans les rails perforés SystemLine
- Double élément télescopique de précision monté sur roulement à billes, en acier galvanisé de haute qualité
- Cadre télescopique avec inclinaison de 25°
- Cadre pour l'insertion des bacs et des corbeilles
- Guidage longitudinal stabilisé par la construction du cadre
- Aucun entretien nécessaire



Cadres télescopiques disponibles

Indication Cadres télescopiques pour bacs et corbeilles, à coulisser dans des rails perforés

- S'ancre fixement tous les 30 mm
- ajustement de tolérance en cas de cote nominale 418 mm +/- 1 mm
- Aussi disponible en normes DIN

Article no	S4060F	400x600 mm, version-A
Article no	S4045F	400x450 mm, version-A
Article no	S3040F	300x400 mm, version-A
Article no	S4030F	400x300 mm, version-B
Article no	S6040F	600x400 mm, version-B
Article no	S8745F	870x450 mm, version-B



Indication Cadre télescopique oblique pour bacs et corbeilles, à coulisser dans des rails perforés

- Montage oblique
- S'ancre fixement tous les 30 mm
- Mécanisme de blocage fiable
- ajustement de tolérance en cas de cote nominale 418 mm +/- 1 mm

Article no	S4060SF	400x600 mm, version-A
Article no	S4045SF	400x450 mm, version-A
Article no	S3040SF	300x400 mm, version-A
Article no	S4030SF	400x300 mm, version-B



Indication Cadre télescopique oblique pour bacs et corbeilles, à coulisser dans des rails perforés

- Montage oblique
- S'ancre fixement tous les 30 mm
- Mécanisme de blocage fiable
- ajustement de tolérance en cas de cote nominale 618 mm +/- 1 mm
- Aussi disponible en normes DIN

Article no S6040SF 600x400 mm, version-B

Article no S8745SF 870x450 mm, version-B convient pour bac XL-Modul (no 8745.205T)



Indication Cadres télescopiques pour bacs et corbeilles, vissés aux parois de l'armoire

- Double montage aux parois
- ajustement de tolérance en cas de cote nominale 618 mm +/- 1 mm
- Aussi disponible en normes DIN

Article no	RV6040F	600x400 mm, version-B
Article no	RV4060F	400x600 mm, version-A
Article no	RV4030F	400x300 mm, version-B
Article no	RV4045F	400x450 mm



Indication Rail télescopique pour cathéters

- Rail télescopique avec support pour cathéters, vissable aux plafonds
- Plaque pouvant être munie de crochets sur une face ou les deux faces
- Nombre de crochets variable, maximum 2x6 crochets

Article no 01238_01 600 mm avec 2x6 crochets

Article no 01238_02 600 mm avec 1x6 crochets

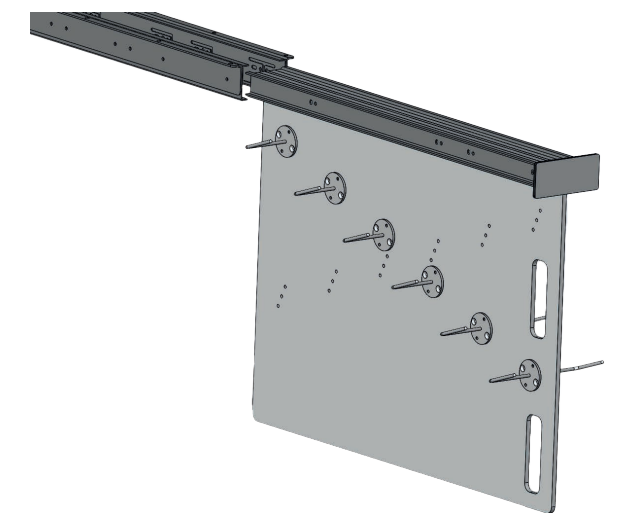

Indication

Support à perfusion

Info d'article

Nous proposons également des solutions diverses pour le stockage des perfusions.

Veillez contacter notre Team.



Indication

Rails perforés SystemLine

- En acier galvanisé, finition robuste, épaisseur du matériel 1.5 mm, largeur 51 mm
- Cadre télescopique s'ancre fixement tous les 30 mm
- Ajustable avec facilité et fixation sûre par perforation Euronorm verticale et horizontale
- À monter dans toutes les armoires

Article no	S900	4x900 mm
Article no	S720	4x720 mm
Article no	S600	4x600 mm

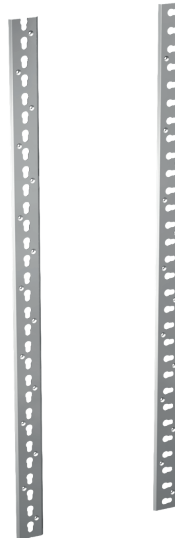

Push-to-open

Le système du mécanisme de blocage, des rails télescopiques obliques évite que le cadre ne puisse se détacher de sa fixation. En poussant le cadre télescopique oblique vers le haut avec les deux mains, le blocage s'enclenche de nouveau.



Armoires à pharmacie climatisées

Si des médicaments ne sont pas stockés dans de bonnes conditions, les substances actives qu'ils contiennent peuvent se dégrader, ce qui représente un danger pour les patients. La plupart des médicaments peuvent tout à fait être stockés au sec, à une température ambiante ne dépassant pas les 25 °C. Pour les nouvelles constructions où la climatisation est intégrée dans le projet il est facile de réunir ces conditions en climatisant tout simplement le local de la pharmacie. Pour des bâtiments existants ou plus anciens, il n'est souvent pas possible d'adapter ou d'intégrer une climatisation pour des raisons de contraintes de construction complexes et très coûteuses.

C'est pour résoudre ce problème que la société Wiegand AG offre une alternative efficace et propose en partenariat avec la société Koch Kälte AG, spécialisée dans les dispositifs de réfrigération destinés aux hôpitaux et aux laboratoires, une toute nouvelle armoire à pharmacie climatisée.

Les avantages de l'armoire à pharmacie climatisée

- Stockage des médicaments à une température constante
- Affichage et contrôle de la température sur l'écran
- Alarme sonore et visuelle en cas d'augmentation de température interne, si lorsque par exemple les portes restent longtemps ouvertes
- Contact sans potentiel, pour un raccordement à un système de contrôle ou d'une alarme externe
- Aucune perte de la surface de rangement des médicaments. Le bloc de refroidissement est intégré dans la partie supérieure de l'armoire
- Système modulaire avec tiroirs sur parois ou rails porteurs droits ou obliques Wiegand
- Largeur d'une armoire pour des modules ISO de 60 cm
- Tablettes télescopiques à 90 cm du sol pour un meilleur confort de travail
- Tiroir verrouillable par clef pour les produits stupéfiants, optionnel
- Éclairage intérieur à LED 4000K blanc froid, avec un minimum de dégagement de chaleur

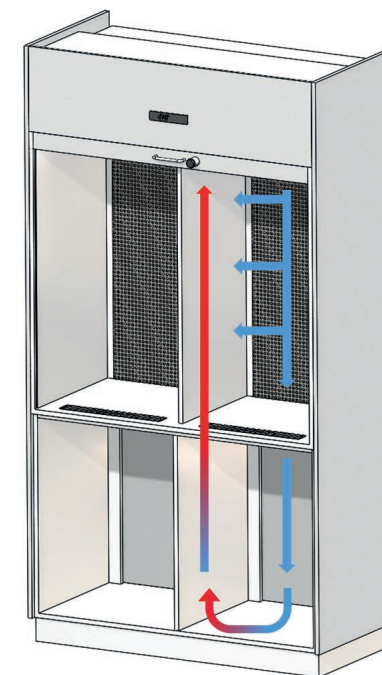

Fonctionnalité

La double armoire très pratique de Wiegand forme la base. On peut compléter celle-ci en la munissant d'un troisième élément d'armoire. Cette armoire combinée à deux ou trois compartiments comprend un bloc de refroidissement et une conduite d'air spéciale qui permet de rafraîchir l'intérieur de l'armoire à la température voulue.

Lorsque les portes et les volets roulants sont fermés, l'intérieur de l'armoire est refroidi à la température de consigne programmée et elle y reste constante.

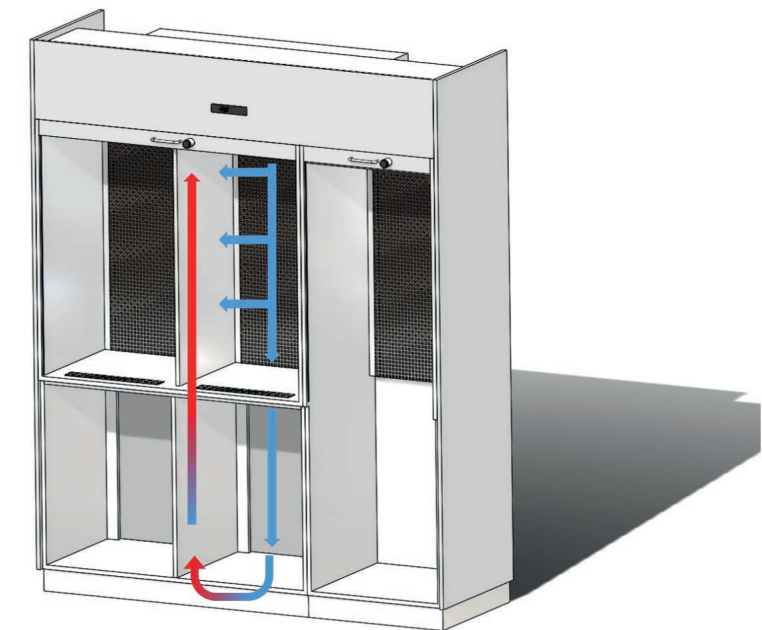

Solutions éprouvées pour exigences élevées

Les armoires à pharmacie climatisées de Wiegand ont d'ores et déjà été installées sur de nombreux sites et soumises à des tests rigoureux. Elles sont utilisées dans diverses salles de soins et pharmacies de services sous forme d'armoire combinée à deux ou trois compartiments. Le bloc de refroidissement et le système de ventilation ont été abondamment testés et satisfont aux exigences strictes de différents pharmaciens cantonaux.



Fiche technique

- Caractéristiques électriques : 220 – 240 V, 50 Hz
- Puissance : 485 W (seulement durant le processus de refroidissement, par intermittence)
- Élément réfrigérant : R134A (aucun effet perturbateur initial sur la couche d'ozone)
- Réglage de la température de consigne d'usine : 23 °C
- Minuterie pour l'activation de l'alarme en cas d'ouverture des portes/volets : recommandée 15 minutes
- Écran et tableau de commande intégré en haut du carénage frontal
- Capteur pour la détection de la température réelle
- Contact sans potentiel pour une intégration aux systèmes de contrôles et d'alarmes



Un conseil compétent

L'armoire à pharmacie climatisée vous intéresse? Nous vous assistons avec compétence dans l'analyse technique et la planification de l'aménagement, puis dans la réalisation de votre projet.

Le systèmes Kanban – pour une meilleure visibilité

L'objectif des systèmes Kanban est de réduire le niveau des stocks et ainsi de diminuer l'immobilisation de capital. De plus, ils doivent permettre d'augmenter la flexibilité s'agissant de l'évolution des volumes nécessaires et d'organiser le processus logistique.



Stockage avec des KanbanBox

Le système de stockage avec des KanbanBox est optimal pour les services. Il indique le moment d'approvisionnement d'un article, sans surcroît de travail pour le personnel. Les produits de consommation et les produits de réserve sont partagés en deux casiers ou récipients. Dès que l'intégralité des produits de consommation est épuisée, la carte blanche de l'article est utilisée pour la commande. La carte jaune indique que la commande est en cours.



Stockage clair du matériel de consommation

Grâce aux compartiments flexibles des bacs et des corbeilles, le matériel peut être rangé de façon à être rapidement trouvé tout en économisant de la place. Les étiquettes et porte-étiquettes sont disponibles en différentes tailles et modèles. Toute la gamme de produits FlexModul est compartimentable.



Système Kanban avec PharmaBox pour l'étagère ou le FlexModul

Chaque PharmaBox rempli porte les mentions bien visibles du nom du médicament, de sa forme galénique et de sa concentration. D'autres indications peuvent y être ajoutées comme, par exemple, le service, la quantité commandée ou le code-barres. Tous les PharmaBox, grands ou petits, peuvent être stockés de façon organisée dans les bacs. Chaque médicament est présent dans deux PharmaBox.

Des solutions pour le stockage de médicaments personnels

Pour économiser de l'espace dans l'entrepôt, il est recommandé de ranger les médicaments des patients dans les FlexModul aux compartiments flexibles à la place des récipients Treston qui occupent presque le double d'espace.

KanbanBox sets disponibles

Indication KanbanBox set no 1, pour FlexModul 600x400 mm

- 12x KanbanBox court (no 2.635) 130x110x46mm

Article no 6040.205-S1

Accessoires 600017.1W Etiquette de stockage, blanche, 60x40 mm
600017.2W Etiquette de stockage, jaune, 60x40 mm
510.LAG.40x60R Cartes doubles pour stock, bobine, blanche/jaune, 40x60 mm
500.360XO.040 Porte-étiquette pour étiquettes de stockage, clip en haut, 45x63 mm
6040.205 Bac FlexModul, gris clair, 600x400x50 mm



Indication KanbanBox set no 2, pour FlexModul 600x400 mm

- 3x KanbanBox long (no 2.634) 265x110x46 mm
- 3x2 séparations (no 2.636) pour KanbanBox long
- 6x KanbanBox court (no 2.635)

Article no 6040.205-S2

Accessoires 600017.1W Etiquette de stockage, blanche, 60x40 mm
600017.2W Etiquette de stockage, jaune, 60x40 mm
510.LAG.40x60R Cartes doubles pour stock, bobine, blanche/jaune, 40x60 mm
500.360XO.040 Porte-étiquette pour étiquettes de stockage, clip en haut, 45x63 mm
6040.205 Bac FlexModul, gris clair, 600x400x50 mm



Indication KanbanBox set no 3, pour FlexModul 600x400 mm

- 6x KanbanBox long (no 2.634) 265x110x46 mm
- 6x2 séparations (no 2.636) pour KanbanBox long

Article no 6040.205-S3

Accessoires 600017.1W Etiquette de stockage, blanche, 60x40 mm
600017.2W Etiquette de stockage, jaune, 60x40 mm
510.LAG.40x60R Cartes doubles pour stock, bobine, blanche/jaune, 40x60 mm
500.360XO.040 Porte-étiquette pour étiquettes de stockage, clip en haut, 45x63 mm
6040.205 Bac FlexModul, gris clair, 600x400x50 mm



Indication KanbanBox set no 1, pour FlexModul 450x400 mm

- 9x KanbanBox court (no 2.635) 130x110x46 mm

Article no 4540.205-S1

Accessoires 600017.1W Etiquette de stockage, blanche, 60x40 mm
600017.2W Etiquette de stockage, jaune, 60x40 mm
510.LAG.40x60R Cartes doubles pour stock, bobine, blanche/jaune, 40x60 mm
500.360XO.040 Porte-étiquette pour étiquettes de stockage, clip en haut, 45x63 mm
4540.205 Bac FlexModul, gris clair, 450x400x50 mm



Indication KanbanBox set no 2, pour FlexModul 450x400 mm

- 3x KanbanBox long (no 2.634) 265x110x46 mm
- 3x2 séparations (no 2.636) pour KanbanBox long
- 3x KanbanBox court (no 2.635) 130x110x46mm

Article no 4540.205-S2

Accessoires 600017.1W Etiquette de stockage, blanche, 60x40 mm
600017.2W Etiquette de stockage, jaune, 60x40 mm
510.LAG.40x60R Cartes doubles pour stock, bobine, blanche/jaune, 40x60 mm
500.360XO.040 Porte-étiquette pour étiquettes de stockage, clip en haut, 45x63 mm
4540.205 Bac FlexModul, gris clair, 450x400x50 mm



Nous offrons une vaste gamme de bacs et de corbeilles permettant de ranger les matériels les plus divers en prenant le moins de place possible. Contrairement aux paniers grillagés, les bacs se prêtent très bien au stockage de bouteilles et de matériel qui ne doit pas se renverser. Par contre, les corbeilles sont très robustes et leur contenu reste toujours bien visible.

Les bacs et corbeilles FlexModul existent dans les grandeurs norme ISO de 400x600 mm pour les armoires et 400x450 mm pour les chariots de Wiegand de la série 45.

Quel module pour quelle armoire?

Les modules 600x400 mm sont insérés en longueur dans les armoires ISO-A et en largeur dans les armoires ISO-B. Les armoires ISO-A servent le plus souvent d'armoires de stockage, tandis que les armoires ISO-B conviennent particulièrement comme distributeur de médicaments. Il est également possible d'insérer 2 «demi»-modules ISO de dimensions 300x400 mm dans les armoires ISO-A.

Notre équipe compétente sera ravie de vous assister dans le choix des modules adéquats, que ce soit par téléphone, par e-mail ou en personne dans vos locaux.

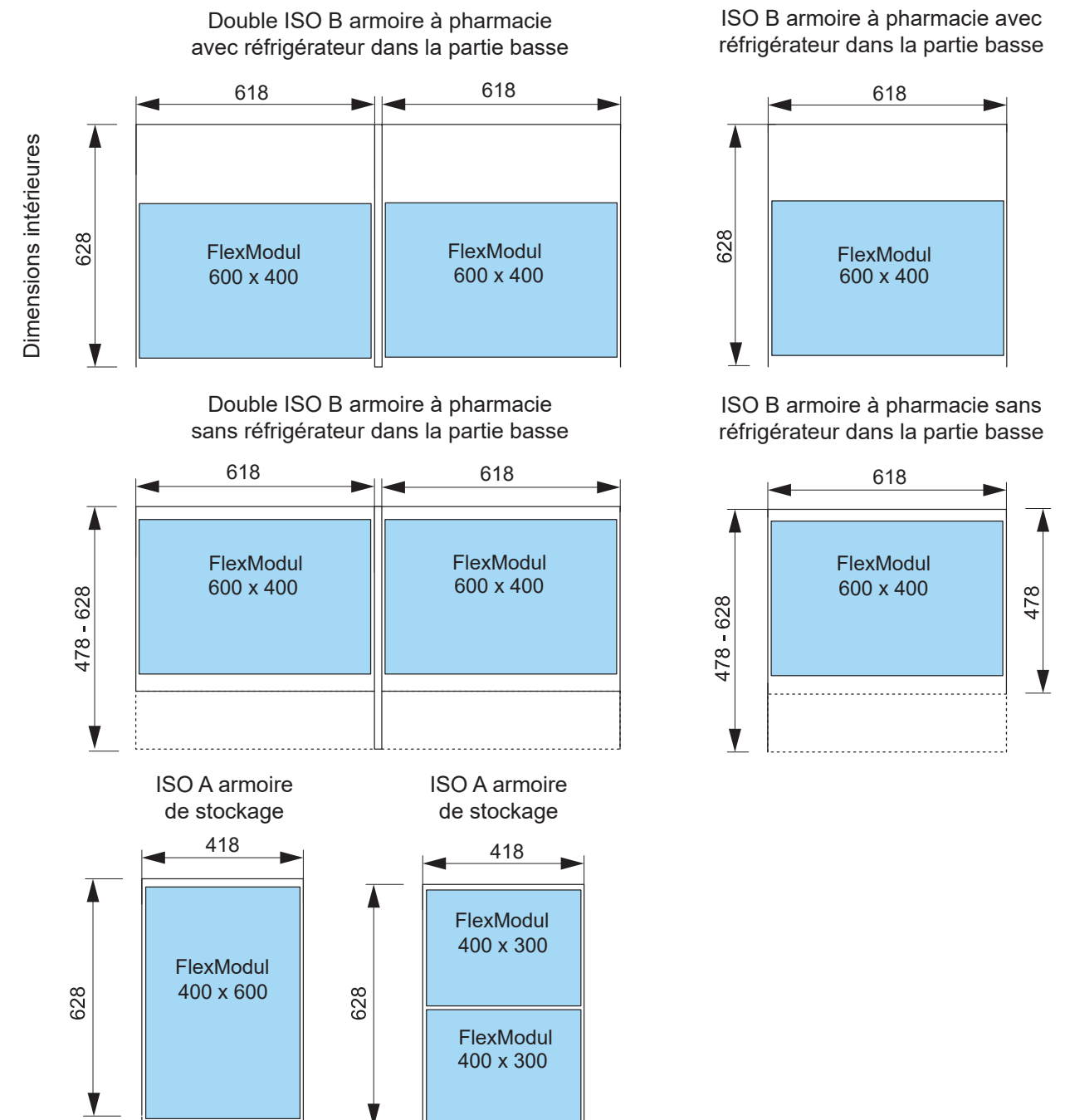

Bacs FlexModul

Indication	Bac FlexModul, gris clair, 300x400x50 mm
	<ul style="list-style-type: none"> • Bac subdivisible • Empilable tous les 45 mm
Article no	3040.205
Accessoires	21.30.05T-1Z Séparation FlexModul, transparent, 300x50 mm 22.40.05T-1Z Séparation FlexModul, transparent, 400x50 mm ST45.170 Diviseur coulissant FlexModul, 45x170 mm ST45.170.K Diviseur coulissant FlexModul, avec pochette de carte intégrée, 45x170 mm 3040.AS Natte antidérapante, 225x325 mm
Variante transparent	Article no 3040.205T

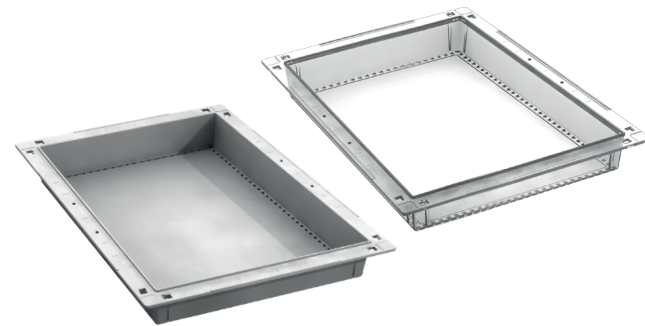

Indication	Bac FlexModul, gris clair, 300x400x100 mm
	<ul style="list-style-type: none"> • Bac ajouré, subdivisible • Empilable tous les 55 mm
Article no	3040.210
Accessoires	21.30.10T-1T Séparation FlexModul, transparent, 300x100 mm 22.40.10T-1T Séparation FlexModul, transparent, 400x100 mm ST100.170 Diviseur coulissant FlexModul, 100x170 mm ST100.170.K Diviseur coulissant FlexModul, avec pochette de carte intégrée, 100x170 mm 3040.AS Natte antidérapante, 225x325 mm
Variante transparent	Article no 3040.210T



Indication	Bac FlexModul, gris clair, 300x400x200 mm
	<ul style="list-style-type: none"> • Bac ajouré, subdivisible • Empilable tous les 55 mm
Article no	3040.220
Accessoires	21.30.20T-1T Séparation FlexModul, transparent, 300x200 mm 22.40.20T-1T Séparation FlexModul, transparent, 400x200 mm 3040.AS Natte antidérapante, 225x325 mm
Variante transparent	Article no 3040.220T

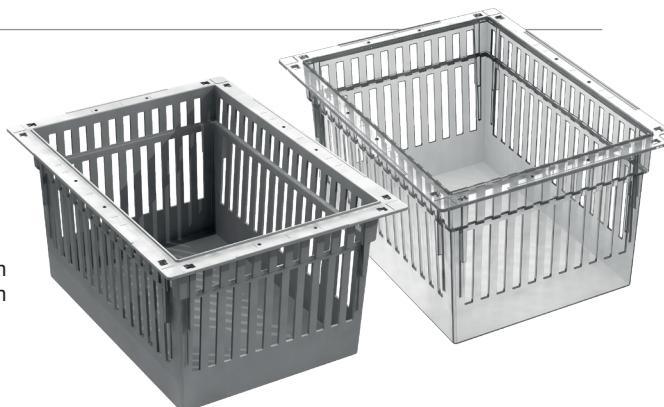

Indication	Bac FlexModul, gris clair, 450x400x50 mm
	<ul style="list-style-type: none"> • Bac, subdivisible • Empilable tous les 45 mm
Article no	4540.205
Accessoires	21.45.05T-1Z Séparation FlexModul, transparent, 450x50 mm 22.40.05T-1Z Séparation FlexModul, transparent, 400x50 mm ST45.170 Diviseur coulissant FlexModul, 45x170 mm ST45.170.K Diviseur coulissant FlexModul, avec pochette de carte intégrée, 45x170 mm 4540.AS Natte antidérapante, 375x325 mm

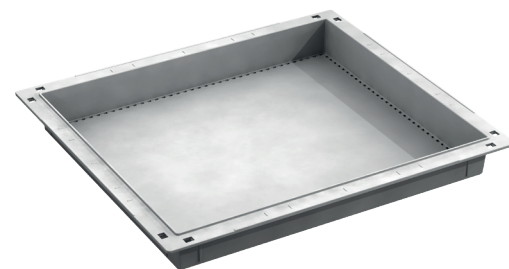

Indication	Bac FlexModul, gris clair, 450x400x100 mm
	<ul style="list-style-type: none"> • Bac ajouré, subdivisible • Empilable tous les 55 mm
Article no	4540.210
Accessoires	21.45.10T-1T Séparation FlexModul, transparent, 450x100 mm 22.40.10T-1T Séparation FlexModul, transparent, 400x100 mm ST100.170 Diviseur coulissant FlexModul, 100x170 mm ST100.170.K Diviseur coulissant FlexModul, avec pochette de carte intégrée, 100x170 mm 4540.AS Natte antidérapante, 375x325 mm



Indication	Bac FlexModul, gris clair, 600x400x50 mm
	<ul style="list-style-type: none"> • Bac, subdivisible • Empilable tous les 45 mm
Article no	6040.205
Accessoires	21.60.05T-1Z Séparation FlexModul, transparent, 600x50 mm 22.40.05T-1Z Séparation FlexModul, transparent, 400x50 mm ST45.170 Diviseur coulissant FlexModul, 45x170 mm ST45.170.K Diviseur coulissant FlexModul, avec pochette de carte intégrée, 45x170 mm 6040.205-A/35 Set de séparations FlexModul, version A, 600x400 mm 6040.205-B/35 Set de séparations FlexModul, version B, 600x400 mm 6040.AS Natte antidérapante, 525x325 mm
Variante transparent	Article no 6040.205T



Indication	Bac FlexModul, gris clair, 600x400x100 mm
	<ul style="list-style-type: none"> • Bac ajouré, subdivisible • Empilable tous les 55 mm
Article no	6040.210
Accessoires	21.60.10T-1T Séparation FlexModul, transparent, 600x100 mm 22.40.10T-1T Séparation FlexModul, transparent, 400x100 mm ST100.170 Diviseur coulissant FlexModul, 100x170 mm ST100.170.K Diviseur coulissant FlexModul, avec pochette de carte intégrée, 100x170 mm ST100.300 Diviseur coulissant FlexModul, 100x300 mm 6040.AS Natte antidérapante, 525x325 mm
Variante transparent	Article no 6040.210T

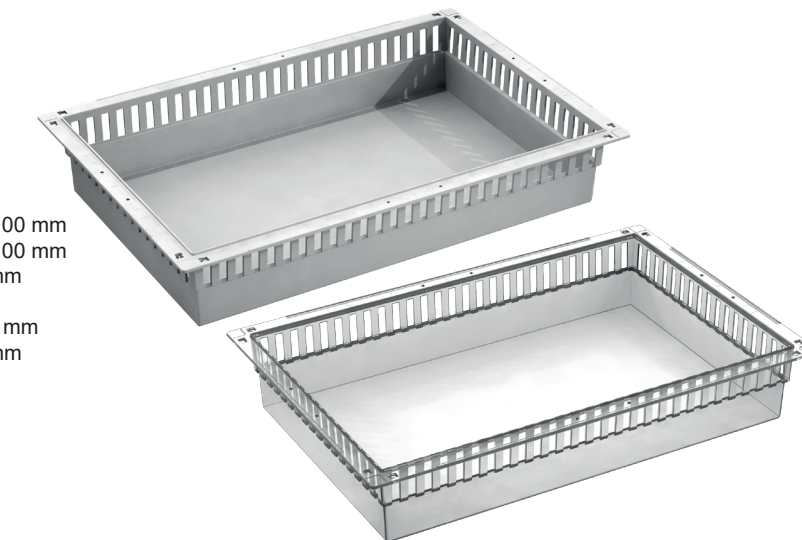

Indication	Bac FlexModul, gris clair, 600x400x200 mm
	<ul style="list-style-type: none"> • Bac ajouré, subdivisible • Empilable tous les 55 mm
Article no	6040.220
Accessoires	21.60.20T-1T Séparation FlexModul, transparent, 600x200 mm 22.40.20T-1T Séparation FlexModul, transparent, 400x200 mm 6040.AS Natte antidérapante, 525x325 mm
Variante transparent	Article no 6040.220T



Indication	Bac XL-Modul transparent, 875x450x50 mm
	<ul style="list-style-type: none"> • Empilable tous les 45 mm • Bac subdivisible avec set
Article no	8745.205T
Accessoires	8745.205-B/35 Set de séparations pour XL-Modul, 875x450 mm 8745.AS Natte antidérapante, 800x370 mm



Séparations pour bacs FlexModul

Les séparations sont fixées dans le bac de façon stable, mais sont bien sûr amovibles. Les séparations coulissantes assurent une répartition flexible de l'espace de sorte que ce dernier est utilisé de façon optimale. Les porte-étiquettes sont directement intégrés dans les séparations, permettant d'identifier tout produit sans perte de place.

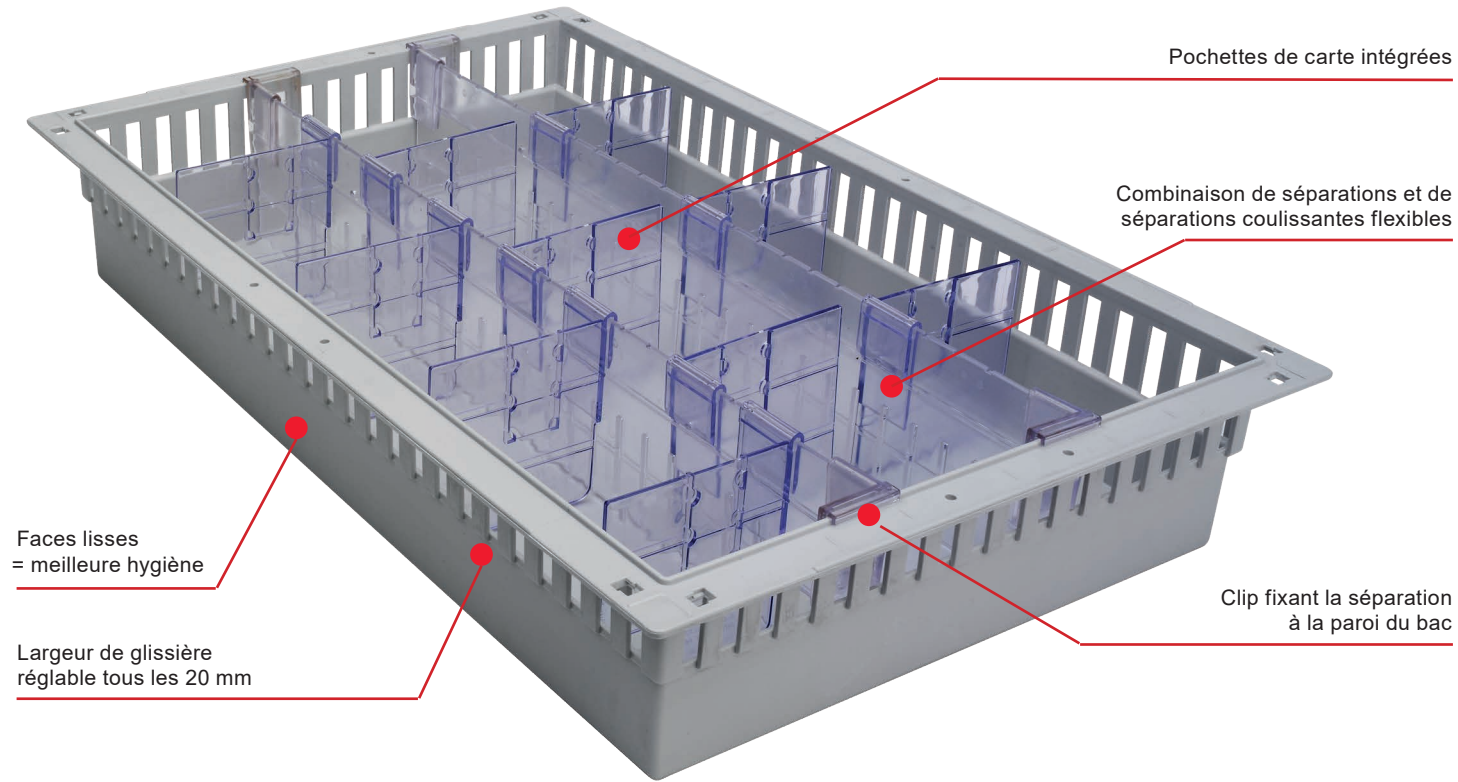

Indication	Séparation FlexModul, clips de fixation inclus transparent, 300x100 mm
Article no	21.30.10T-1T
Accessoires	3040.210 Bac FlexModul, gris clair, 300x400x100 mm 3040.210T Bac FlexModul, transparent, 300x400x100 mm



Indication	Séparation FlexModul, clips de fixation inclus transparent, 300x200 mm
Article no	21.30.20T-1T
Accessoires	3040.220 Bac FlexModul, gris clair, 300x400x200 mm 3040.220T Bac FlexModul, transparent, 300x400x200 mm



Indication	Séparation FlexModul, clips de fixation inclus transparent, 450x50 mm
Article no	21.45.05T-1Z
Accessoires	4540.205 Bac FlexModul, gris clair, 450x400x50 mm



Natte antidérapante pour bacs SwissModu

Indication	Natte antidérapante
	<ul style="list-style-type: none"> • Disponible en plusieurs grandeurs • Évite le glissement des récipients • La matière molletonnée est idéal pour le matériel en verre
Article no	3040.AS Natte antidérapante 225x325mm 4540.AS Natte antidérapante 375x325mm 6040.AS Natte antidérapante 525x325mm 8745.AS Natte antidérapante 800x370mm

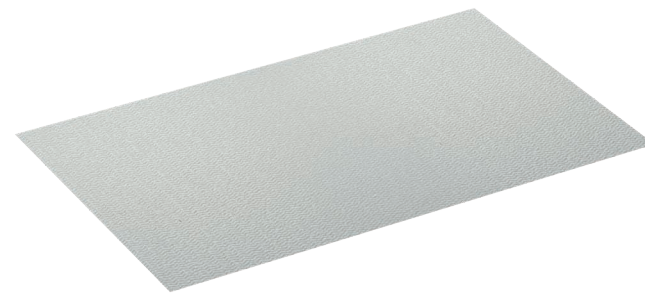

Indication	Séparation FlexModul, clips de fixation inclus transparent, 450x100 mm
Article no	21.45.10T-1T
Accessoires	4540.210 Bac FlexModul, gris clair, 450x400x100 mm



Séparation pour bacs FlexModul

Indication	Séparation FlexModul, clips de fixation inclus transparent, 300x50 mm
Article no	21.30.05T-1Z
Accessoires	3040.205 Bac FlexModul, gris clair, 300x400x50 mm 3040.205T Bac FlexModul, transparent, 300x400x50 mm



Indication	Séparation FlexModul, clips de fixation inclus transparent, 600x50 mm
Article no	21.60.05T-1Z
Accessoires	6040.205 Bac FlexModul, gris clair, 600x400x50 mm 6040.205T Bac FlexModul, transparent, 600x400x50 mm



Indication Séparation FlexModul, clips de fixation inclus transparent, 600x100 mm

Article no 21.60.10T-1T

Accessoires 6040.210 Bac FlexModul, gris clair, 600x400x100 mm
6040.210T Bac FlexModul, transparent, 600x400x100 mm

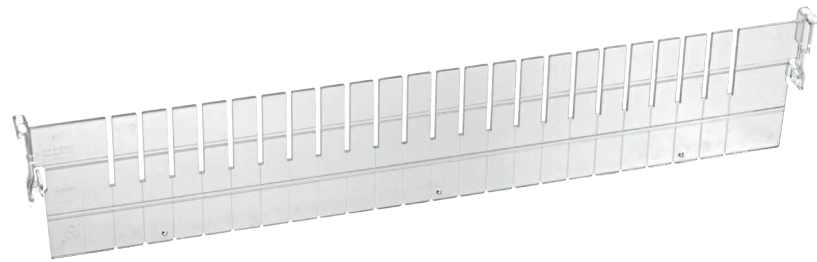

Indication Séparation FlexModul, clips de fixation inclus transparent, 600x200 mm

Article no 21.60.20T-1T

Accessoires 6040.220 Bac FlexModul, gris clair, 600x400x200 mm
6040.220T Bac FlexModul, transparent, 600x400x200 mm

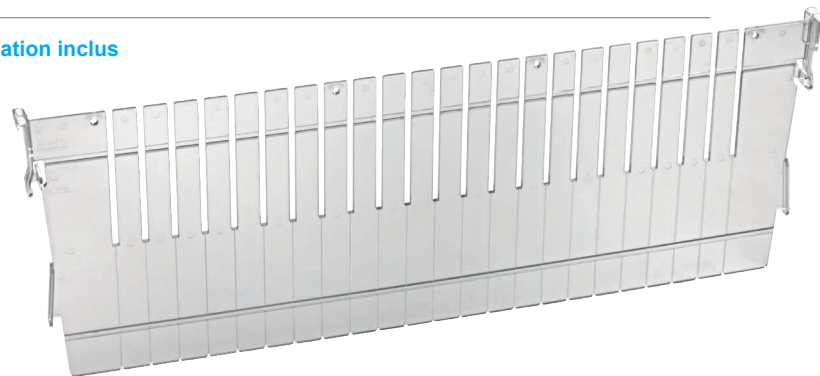

Indication Séparation FlexModul, clips de fixation inclus transparent, 400x50 mm

Article no 22.40.05T-1Z

Accessoires 3040.205 Bac FlexModul, gris clair, 300x400x50 mm
3040.205T Bac FlexModul, transparent, 300x400x50 mm
4540.205 Bac FlexModul, gris clair, 450x400x50 mm
6040.205 Bac FlexModul, gris clair, 600x400x50 mm
6040.205T Bac FlexModul, transparent, 600x400x50 mm

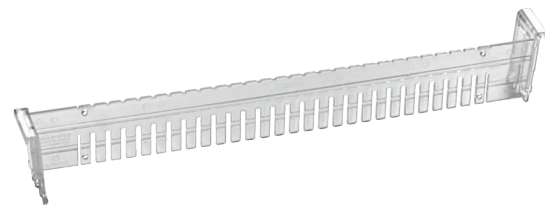

Indication Séparation FlexModul, clips de fixation inclus transparent, 400x100 mm

Article no 22.40.10T-1T

Accessoires 3040.210 Bac FlexModul, gris clair, 300x400x100 mm
3040.210T Bac FlexModul, transparent, 300x400x100 mm
4540.210 Bac FlexModul, gris clair, 450x400x100 mm
6040.210 Bac FlexModul, gris clair, 600x400x100 mm
6040.210T Bac FlexModul, transparent, 600x400x100 mm



Indication Séparation FlexModul, clips de fixation inclus transparent, 400x200 mm

Article no 22.40.20T-1T

Accessoires 3040.220 Bac FlexModul, gris clair, 300x400x200 mm
3040.220T Bac FlexModul, transparent, 300x400x200 mm
6040.220 Bac FlexModul, gris clair, 600x400x200 mm
6040.220T Bac FlexModul, transparent, 600x400x200 mm



Diviseurs coulissants pour bacs FlexModul

Indication Diviseur coulissant FlexModul, 45x170 mm

- Approprié pour des bacs de 50 mm de hauteur
- Peut être raccourci à la mesure désirée

Article no ST45.170

Accessoires 3040.205 Bac FlexModul, gris clair, 300x400x50 mm
3040.205T Bac FlexModul, transparent, 300x400x50 mm
4540.205 Bac FlexModul, gris clair, 450x400x50 mm
6040.205 Bac FlexModul, gris clair, 600x400x50 mm
6040.205T Bac FlexModul, transparent, 600x400x50 mm

Variante avec pochette de carte intégrée
Article no ST45.170K



Indication Diviseur coulissant FlexModul, 100x160 mm

- Approprié pour des bacs et tiroirs de 100 mm de hauteur
- Peut-être raccourcie en longueur

Article no ST100.160

Accessoires 3040.210 Bac FlexModul, gris clair, 300x400x100 mm
3040.210T Bac FlexModul, transparent, 300x400x100 mm
4540.210 Bac FlexModul, gris clair, 450x400x100 mm
6040.210 Bac FlexModul, gris clair, 600x400x100 mm
6040.210T Bac FlexModul, transparent, 600x400x100 mm



Indication Diviseur coulissant FlexModul, 100x170 mm

- Approprié pour des bac et tiroirs de 100 mm de hauteur
- Peut-être raccourcie en longueur

Article no ST100.170

Accessoires 3040.210 Bac FlexModul, gris clair, 300x400x100 mm
3040.210T Bac FlexModul, transparent, 300x400x100 mm
4540.210 Bac FlexModul, gris clair, 450x400x100 mm
6040.210 Bac FlexModul, gris clair, 600x400x100 mm
6040.210T Bac FlexModul, transparent, 600x400x100 mm

Variante avec pochette de carte intégrée
Article no ST100.170K

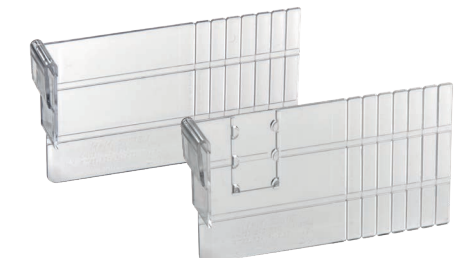

Indication Diviseur coulissant FlexModul, 100x200 mm

- Approprié pour des bac et tiroirs de 100 mm de hauteur
- Peut-être raccourcie en longueur

Article no ST100.200

Accessoires 3040.210 Bac FlexModul, gris clair, 300x400x100 mm
3040.210T Bac FlexModul, transparent, 300x400x100 mm
4540.210 Bac FlexModul, gris clair, 450x400x100 mm
6040.210 Bac FlexModul, gris clair, 600x400x100 mm
6040.210T Bac FlexModul, transparent, 600x400x100 mm



Indication Diviseur coulissant FlexModul, 100x300 mm

- Approprié pour des bacs de 100 mm de hauteur
- Peut-être raccourcie en longueur

Article no ST100.300

Accessoires 3040.210 Bac FlexModul, gris clair, 300x400x100 mm
3040.210T Bac FlexModul, transparent, 300x400x100 mm
4540.210 Bac FlexModul, gris clair, 450x400x100 mm
6040.210 Bac FlexModul, gris clair, 600x400x100 mm
6040.210T Bac FlexModul, transparent, 600x400x100 mm



Sets de séparations pour bacs FlexModul

Indication	Set de séparations FlexModul, version A, 600x400 mm
	• Approprié pour des bac de 50 mm de hauteur
Article no	6040.205-A/35
Accessoires	6040.205 Bac FlexModul, gris clair, 600x400x50 mm 6040.205T Bac FlexModul, transparent, 600x400x50 mm

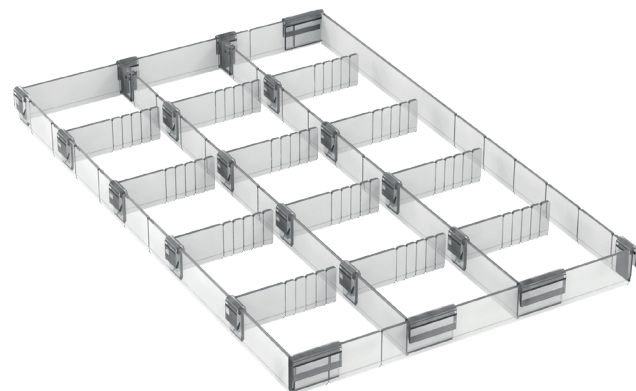

Indication	Set de séparations FlexModul, version B, 600x400 mm
	• Approprié pour des bac de 50 mm de hauteur
Article no	6040.205-B/35
Accessoires	6040.205 Bac FlexModul, gris clair, 600x400x50 mm 6040.205T Bac FlexModul, transparent, 600x400x50 mm

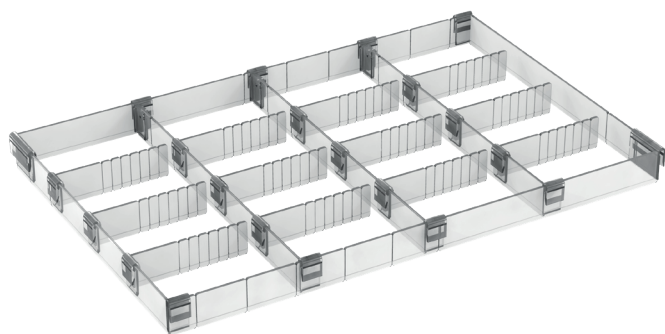

Indication	Set de séparations pour XL-Modul, 875x450 mm
	• Approprié pour des bac de 50 mm de hauteur
Article no	8745.205-B/35
Accessoires	8745.205T Bac XL-Modul, transparent, 875x450x50 mm

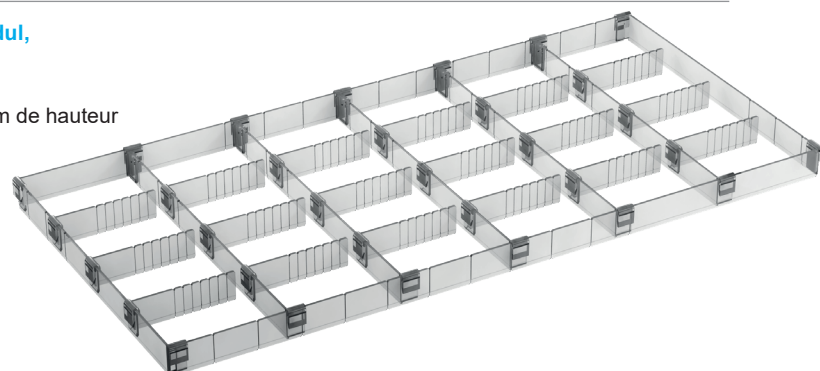

Arrêteur pour bacs FlexModul

Indication	Arrêteur pour bacs FlexModul
	• Les Stopper empêchent la chute des modules avec les parois profilées • Chaque module nécessite 2 bouchons. • Approprié pour profil latéral de type: no 90.0023 et 90.0024
Article no	Stopper.MF



Indication	Paire d'arrêteur pour bacs FlexModul
	• Approprié pour profil latéral de type: no 90.0010, 90.0011, 90.0013, 90.0014 • Chaque module nécessite 2 stopper
Article no	StopperSet-OB



Corbeilles FlexModul

Indication	Corbeille FlexModul, 300x400x100 mm
	• Fil métallique, rilsanisé, blanc • Blocage intégré en haut
Article no	3040.510
Accessoires	51.30.10 Grille de séparation FlexModul, 300x100 mm 52.40.10 Grille de séparation FlexModul, 400x100 mm



Indication	Corbeille FlexModul, 300x400x180 mm
	• Fil métallique, rilsanisé, blanc • Blocage intégré en haut
Article no	3040.518
Accessoires	51.30.18 Grille de séparation FlexModul, 300x180 mm 52.40.18 Grille de séparation FlexModul, 400x180 mm



Indication	Corbeille FlexModul, 450x400x180 mm
	• Fil métallique, rilsanisé, blanc • Blocage intégré en haut
Article no	4540.518
Accessoires	51.45.18 Grille de séparation FlexModul, 450x180 mm 52.40.18 Grille de séparation FlexModul, 400x180 mm



Indication	Corbeille FlexModul, 600x400x100 mm
	• Fil métallique, rilsanisé, blanc • Blocage intégré en haut
Article no	6040.510
Accessoires	51.60.10 Grille de séparation FlexModul, 600x100 mm 52.40.10 Grille de séparation FlexModul, 400x100 mm

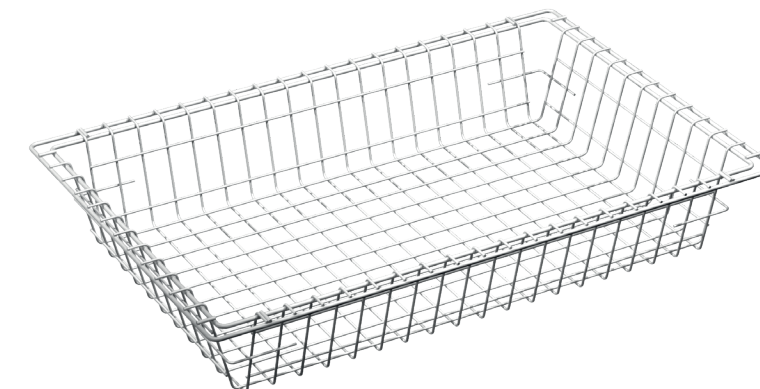

Indication	Corbeille FlexModul, 600x400x180 mm
	• Fil métallique, rilsanisé, blanc • Blocage intégré en haut
Article no	6040.518
Accessoires	51.60.18 Grille de séparation FlexModul, 600x180 mm 52.40.18 Grille de séparation FlexModul, 400x180 mm



Grilles de séparation pour corbeilles FlexModul

Indication	Grille de séparation FlexModul, 300x100 mm
	• Fil métallique, rilsanisé, blanc
Article no	51.30.10
Accessoires	3040.510 Corbeille FlexModul, 300x400x100 mm



Indication	Grille de séparation FlexModul, 300x180 mm
	• Fil métallique, rilsanisé, blanc
Article no	51.30.18
Accessoires	3040.518 Corbeille FlexModul, 300x400x180 mm

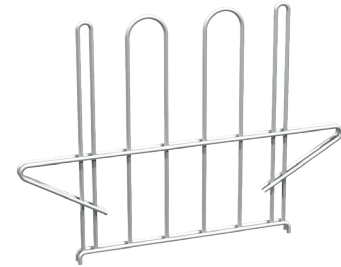

Indication	Grille de séparation FlexModul, 450x100 mm
	• Fil métallique, rilsanisé, blanc
Article no	51.45.10
Accessoires	4540.510 Corbeille FlexModul, 450x400x100 mm



Indication	Grille de séparation FlexModul, 450x180 mm
	• Fil métallique, rilsanisé, blanc
Article no	51.45.18
Accessoires	4540.518 Corbeille FlexModul, 450x400x180 mm

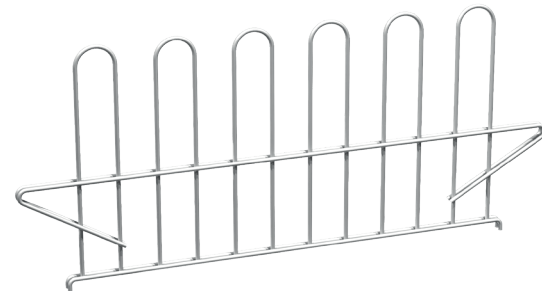

Indication	Grille de séparation FlexModul, 600x100 mm
	• Fil métallique, rilsanisé, blanc
Article no	51.60.10
Accessoires	6040.510 Corbeille FlexModul, 600x400x100 mm

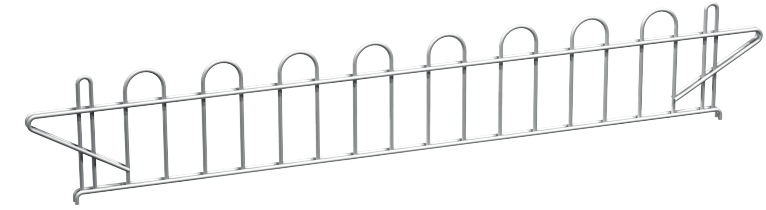

Indication	Grille de séparation FlexModul, 600x180 mm
	• Fil métallique, rilsanisé, blanc
Article no	51.60.18
Accessoires	6040.518 Corbeille FlexModul, 600x400x180 mm

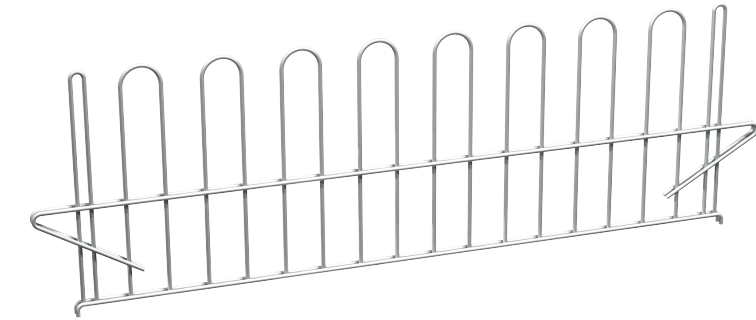

Indication	Grille de séparation FlexModul, 400x100 mm
	• Fil métallique, rilsanisé, blanc
Article no	52.40.10
Accessoires	3040.510 Corbeille FlexModul, 300x400x100 mm 4540.510 Corbeille FlexModul, 450x400x100 mm 6040.510 Corbeille FlexModul, 600x400x100 mm

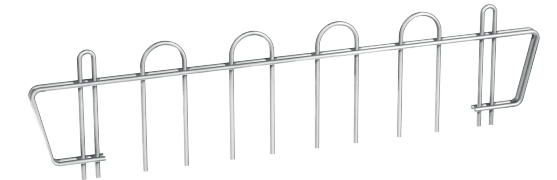

Indication	Grille de séparation FlexModul, 400x180 mm
	• Fil métallique, rilsanisé, blanc
Article no	52.40.18
Accessoires	3040.518 Corbeille FlexModul, 300x400x180 mm 4540.518 Corbeille FlexModul, 450x400x180 mm 6040.518 Corbeille FlexModul, 600x400x180 mm

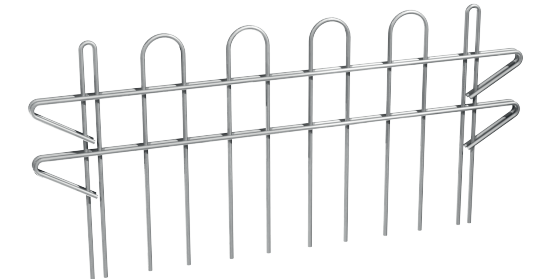

Notice de montage pour séparations

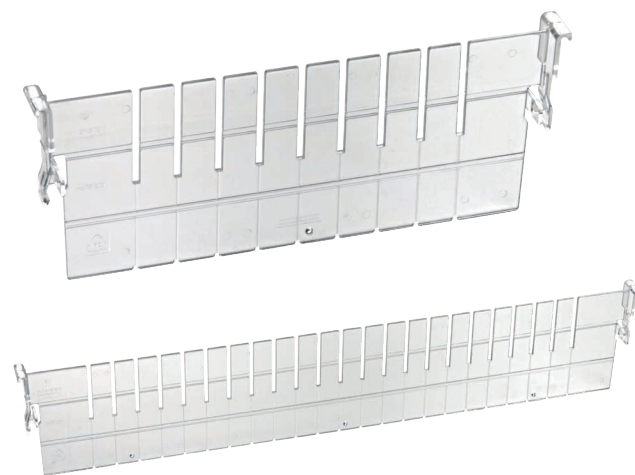
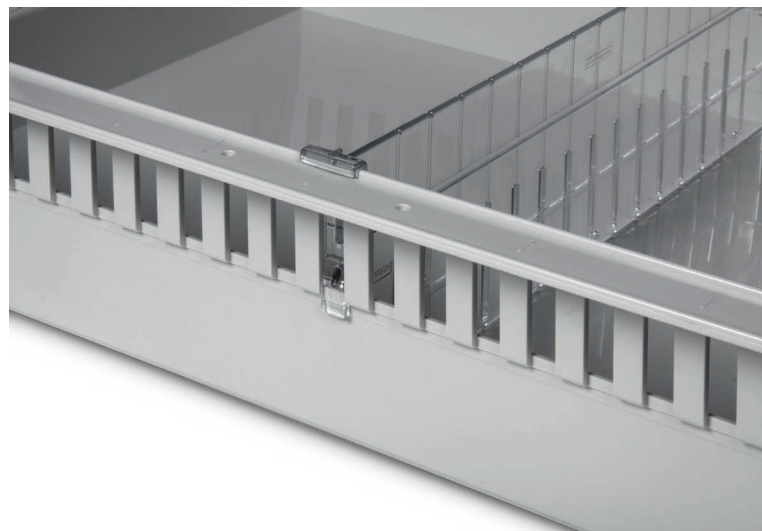

Bacs 100 / 200 mm

1. Fixation des clips sur des séparations pour des bacs de 100 et de 200 mm de hauteur.

2. Montage des séparations dans des bacs de 100 et de 200 mm de hauteur.

3. Pour les enlever, appuyer sur l'emplacement marqué «press» du clip.



Module 50 mm

1. Fixation des clips sur des séparations pour des bacs de 50 mm de hauteur.

2. Montage des séparations dans des bacs de 50 mm de hauteur.

3. Pour les enlever, appuyer sur l'emplacement marqué «press» du clip.



Etiquetage FlexModul

Indication	Minicartes doubles pour stock, bobine, blanche/jaune, 25x51 mm
	<ul style="list-style-type: none"> • Bobine à 1000 double étiquettes • Pour stockage et commande • À utiliser avec une imprimante à transfert thermique
Article no	510.APO.25x50R
Accessoires	500.152XO.026bc Porte-étiquette pour minicartes, clip en haut, 29x55 mm 500.152XM.026bc Porte-étiquette pour minicartes, clip au milieu, 29x55 mm 500.152KO.026 Porte-étiquette pour minicartes, autocollant, 55x29mm



Indication	Minicartes pour médicaments, feuille d'étiquettes, 25x51 mm
	<ul style="list-style-type: none"> • Feuille à 22 étiquettes • Matière carton peut être étiqueté à main
Article no	510.112b.1 blanc 510.112b.2 jaune 510.112b.3 bleu 510.112b.4 orange 510.112b.5 vert
Accessoires	500.152XO.026bc Porte-étiquette pour minicartes, clip en haut, 29x55 mm 500.152XM.026bc Porte-étiquette pour minicartes, clip au milieu, 29x55 mm 500.152KO.026 Porte-étiquette pour minicartes, autocollant, 55x29mm

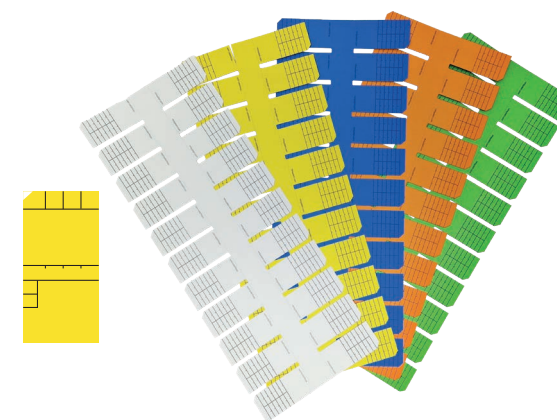

Indication	Support autocollant pour porte-étiquettes
	<ul style="list-style-type: none"> • À monter sur des étagères • Autocollant • Hauteur de 22 mm, marchandise au mètre
Article no	UP10
Accessoires	500.152XO.026.bc Porte-étiquette pour minicartes, clip en haut, 29x55 mm 500.152XM.026.bc Porte-étiquette pour minicartes, clip au milieu, 29x55 mm 500.052XX.026 Porte-étiquette pour minicartes, sans clip, 29x55 mm



Indication	Porte-étiquettes pour minicartes, clip en haut, 29x53 mm
	<ul style="list-style-type: none"> • À fixer sur FlexModul et séparations • Aussi disponible sans clip • Idéal en combinaison avec le support autocollant (no UP10) pour étagères
Article no	500.152XO.026.bc
Accessoires	112b.x Minicartes pour médicaments, feuille d'étiquettes, 25x50 mm 510.APO.25x50R Minicartes doubles pour stock, bobine, blanche/jaune, 25x51 mm



Indication	Porte-étiquettes pour minicartes, clip au milieu, 29x53 mm
	<ul style="list-style-type: none"> • À fixer sur FlexModul et séparations • Aussi disponible sans clip • Idéal en combinaison avec le support autocollant (no UP10) pour étagères
Article no	500.152XM.026.bc
Accessoires	112b.x Minicartes pour médicaments, feuille d'étiquettes, 25x50 mm 510.APO.25x50R Minicartes doubles pour stock, bobine, blanche/jaune, 25x51 mm



Indication **Porte-étiquettes pour minicartes, sans clip, 29x53 mm**

- Idéal en combinaison avec le support autocollant (no UP10) pour étagères

Article no 500.052XX.026

Accessoires 112b.x Minicartes pour médicaments, feuille d'étiquettes, 25x50 mm
510.APO.25x50R Minicartes doubles pour stock, bobine, blanche/jaune, 25x51 mm



Indication **Porte-étiquette pour étiquettes de stockage, 45x63 mm**

- Disponible avec bande collante (no 500.060KO.040 / no 500.040KO.060)
- Disponible avec bande magnétique

Article no 500.060XX.040 - format portrait
500.040XX.060 - format paysage

Accessoires 600017.1W Etiquette de stockage, blanc, 60x40 mm
600017.2W Etiquette de stockage, jaune, 60x40 mm
510.LAG.40x60R Cartes doubles pour stock, bobine, blanche/jaune, 40x60 mm



Indication **Etiquette de stockage, blanc, 60x40 mm**

- Pour étiquetage des bacs et corbeilles FlexModul

Article no 600017.1W

Accessoires 500.360XO.040 Porte-étiquette pour étiquettes de stockage, clip en haut, 45x63 mm
500.060KO.040 Porte-étiquette pour étiquettes de stockage, autocollant, 45x63 mm
500.060XX.040 Porte-étiquette pour étiquettes de stockage, 45x63 mm

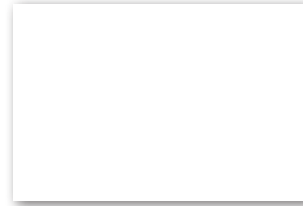

Indication **Etiquette pour FlexModul, blanc, 100x40 mm**

- Pour étiquetage des bacs et corbeilles FlexModul

Article no 600015.1W

Accessoires 500.240XO.100 Porte-étiquette avec support en haut, 100x40 mm
500.040KO.100 Porte-étiquette, autocollant, 100x40 mm
500.040XX.100 Porte-étiquette, 100x40 mm

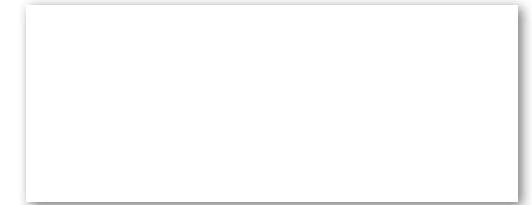

Indication **Etiquette de stockage, jaune, 60x40 mm**

- Pour étiquetage des bacs et corbeilles FlexModul

Article no 600017.2W

Accessoires 500.360XO.040 Porte-étiquette pour étiquettes de stockage, clip en haut, 45x63 mm
500.060KO.040 Porte-étiquette pour étiquettes de stockage, autocollant, 45x63 mm
500.060XX.040 Porte-étiquette pour étiquettes de stockage, 45x63 mm



Indication **Etiquette pour FlexModul, jaune, 100x40 mm**

- Pour étiquetage des bacs et corbeilles FlexModul

Article no 600015.2W

Accessoires 500.240XO.100 Porte-étiquette avec support en haut, 100x40 mm
500.040KO.100 Porte-étiquette, autocollant, 100x40 mm
500.040XX.100 Porte-étiquette, 100x40 mm



Indication **Cartes doubles pour stock, bobine, blanche/jaune, 40x60 mm**

- Bobine à 1600 double étiquettes
- Pour stock et commande
- À utiliser avec une imprimante à transfert thermique

Article no 510.LAG.40x60R

Accessoires 500.360XO.040 Porte-étiquette pour étiquettes de stockage, clip en haut, 45x63 mm
500.060KO.040 Porte-étiquette pour étiquettes de stockage, autocollant, 45x63 mm
500.060XX.040 Porte-étiquette pour étiquettes de stockage, 45x63 mm



Indication **Porte-étiquette avec support en haut, 100x40 mm**

- Pour étiquetage des bacs et corbeilles FlexModul
- Disponible en longueur de 75 mm (no 500.240XO.075)

Article no 500.240XO.100

Accessoires 600015.1W Etiquette pour FlexModul, blanc, 100x40 mm
600015.2W Etiquette pour FlexModul, jaune, 100x40 mm



Indication **Porte-étiquette pour étiquettes de stockage, clip en haut, 45x63 mm**

- À fixer sur des bacs et des corbeilles FlexModul ou sur des séparations

Article no 500.360XO.040 - format portrait
500.040XO.060 - format paysage

Accessoires 600017.1W Etiquette de stockage, blanc, 60x40 mm
600017.2W Etiquette de stockage, jaune, 60x40 mm
510.LAG.40x60R Cartes doubles pour stock, bobine, blanche/jaune, 40x60 mm

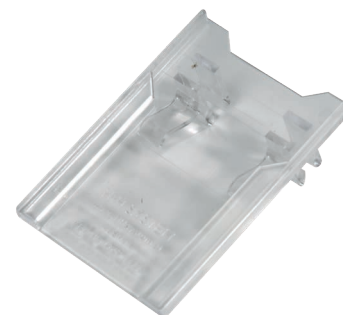

Indication **Porte-étiquette, autocollant, 100x40 mm**

- Pour étiquetage des armoires et tiroirs FlexLine
- Disponible avec bande magnétique
- Disponible sans bande collante (no 500.040XX.100)
- Disponible en longueur de 85 mm (no 500.040KO.085)

Article no 500.040KO.100

Accessoires 600015.1W Etiquette pour FlexModul, blanc, 100x40 mm
600015.2W Etiquette pour FlexModul, jaune, 100x40 mm

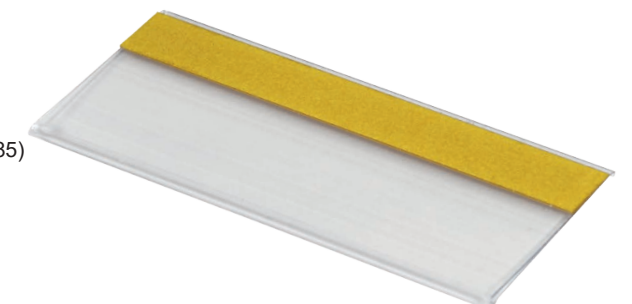

Réceptier TRESTON

Les boîtes de rangement sont idéales pour le stockage de médicaments, pommades, gouttes, etc. par résident. Grâce à leur fond nervuré, elles permettent de loger facilement même les plus petits articles. Les boîtes de rangement peuvent être empilées en toute sécurité et sont divisibles en toute flexibilité. D'autres tailles sont disponibles sur demande.



Indication	Réceptier TRESTON
	<ul style="list-style-type: none"> • 1 étiquette de front et protection d'étiquette de front incluses dans la livraison
Article no	3010-1 1 pc. réceptier TRESTON, 92x300x82 mm
Accessoires	10-D Diviseur 06-E-20 Étiquettes pour diviseur, 20 pcs. 10-E-20 Étiquettes de front, 20 pcs. 10-S-15 Protection d'étiquette de front, 15 pcs.



Indication	Réceptier TRESTON
	<ul style="list-style-type: none"> • 1 étiquette de front et protection d'étiquette de front incluses dans la livraison
Article no	3015-1 1 pc. réceptier TRESTON, 132x300x100 mm
Accessoires	15-D Diviseur 06-E-20 Étiquettes pour diviseur, 20 pcs. 15-E-20 Étiquettes de front, 20 pcs. 15-S-15 Protection d'étiquette de front, 15 pcs.



Indication	Réceptier TRESTON
	<ul style="list-style-type: none"> • 1 étiquette de front et protection d'étiquette de front incluses dans la livraison
Article no	3020-1 1 pc. réceptier TRESTON, 186x300x82 mm
Accessoires	20-D Diviseur 06-E-20 Étiquettes pour diviseur, 20 pcs. 20-E-20 Étiquettes de front, 20 pcs. 20-S-15 Protection d'étiquette de front, 15 pcs.



Indication	Réceptier TRESTON
	<ul style="list-style-type: none"> • 1 étiquette de front et protection d'étiquette de front incluses dans la livraison
Article no	4010-1 1 pc. réceptier TRESTON, 92x400x82 mm
Accessoires	10-D Diviseur 06-E-20 Étiquettes pour diviseur, 20 pcs. 10-E-20 Étiquettes de front, 20 pcs. 10-S-15 Protection d'étiquette de front, 15 pcs.



Indication	Réceptier TRESTON
	<ul style="list-style-type: none"> • 1 étiquette de front et protection d'étiquette de front incluses dans la livraison
Article no	4015-1 1 pc. réceptier TRESTON, 132x400x100 mm
Accessoires	15-D Diviseur 06-E-20 Étiquettes pour diviseur, 20 pcs. 15-E-20 Étiquettes de front, 20 pcs. 15-S-15 Protection d'étiquette de front, 15 pcs.

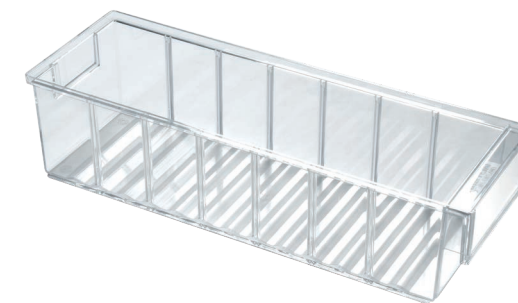

Indication	Réceptier TRESTON
	<ul style="list-style-type: none"> • 1 étiquette de front et protection d'étiquette de front incluses dans la livraison
Article no	4020-1 1 pc. réceptier TRESTON, 186x400x82 mm
Accessoires	20-D Diviseur 06-E-20 Étiquettes pour diviseur, 20 pcs. 20-E-20 Étiquettes de front, 20 pcs. 20-S-15 Protection d'étiquette de front, 15 pcs.



Compartiment de porte

Ce compartiment de porte est l'endroit idéal pour garder les médicaments à portée de main dans des armoires de rangement ou des placards. L'espace de stockage supplémentaire offre de la place pour les médicaments et les tasses à rainures, les mortiers à comprimés, les séparateurs de comprimés etc.

Indication	Compartiment de porte, 132x400x100 mm
	<ul style="list-style-type: none"> • Plastique, transparent • Divisé en 7 compartiments maximum • Avec 2 vis + 2 tampons en caoutchouc
Article no	90.140
Accessoires	15-D Séparation pour compartiment de porte



FlexShelf - le système de stockage individuel

Le système d'étagères permet de stocker les consommables médicaux en toute sécurité et sur un minimum d'espace. Il augmente ainsi la valeur d'une logistique optimale de stock et de consommation. Ce système d'étagères en aluminium de qualité supérieure s'adapte en largeur et en profondeur à diverses dimensions, et ce, avec facilité et flexibilité. Équipé d'une multitude d'accessoires tels que les modules ISO, encastrement d'étagères, couvercles, extensions pour charges lourdes ou stériles, il ne s'agit pas seulement d'une étagère, mais d'un système de stockage extrêmement flexible.

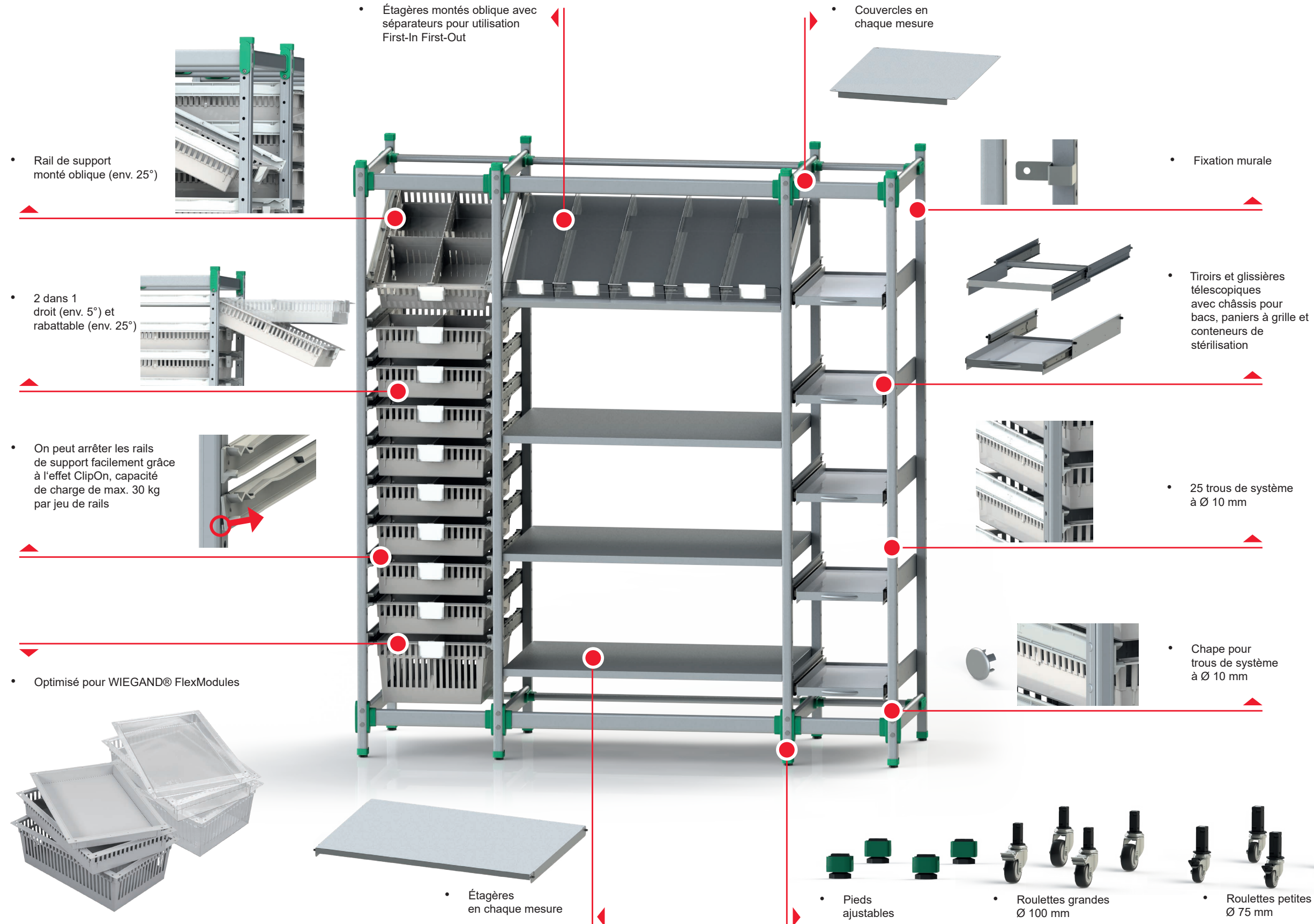

• Aluminium de grande qualité

• Capacité de charge de max. 400 kg par colonne

• Capacité max. des modules:
 • 25 x 50 mm hauteur de module
 • 13 x 100 mm hauteur de module
 • 6 x 200 mm hauteur de module

• Dimensions standard (L x P):
 • 300 x 600 mm
 • 400 x 600 mm
 • 900 x 600 mm
 • 300 x 400 mm
 • 600 x 400 mm
 • 900 x 400 mm

• Utilisation des toutes les deux les côtés

• Sans PVC

• Flexible extensible



Bienvenue à notre boutique en ligne Wiegand

**En vous inscrivant dans notre boutique en ligne,
vous profiterez des avantages suivants :**

- ▶ La présentation claire de nos produits de distribution de médicaments facilite votre recherche des produits désirés.
- ▶ Vous accédez rapidement à la liste de vos prix personnels.
- ▶ Reportez les produits intéressants dans votre fiche personnelle, vous permettant ainsi de les y saisir à tout moment et de les inclure dans votre panier d'achat.
- ▶ Notez les indications concernant des produits assortis au produit de votre choix.
- ▶ Nos listes d'articles et détails sont bien structurés et vous aident lors de votre commande 24 h sur 24.

Vous pouvez vous annoncer sous :

Sur notre site web www.wiegand.ch vous trouverez le lien pour notre boutique en ligne.

Wiegand AG

Schlosserstrasse 5
CH-8180 Bülach
Tél.: +41 44 872 74 74
wiegand@wiegand.ch
www.wiegand.ch