



Verblisterte Medikamente

Hilfsmittel für die Lagerung und Verteilung von in Schlauchblister verblisterten Medikamenten für Krankenhäuser, Alters- und Pflegeheime.

Verblisterte Medikamente einfach lagern, stellen und verteilen

Wiegand bietet ein vielfältiges Sortiment an Hilfsmitteln für die Lagerung und Verteilung von verblisterten Medikamenten. Die Produkte von Wiegand vereinfachen die Arbeitsabläufe und helfen dabei, die Patientensicherheit zu erhöhen. Das Wiegand System unterstützt die Verteilung von verblisterten und anderen Medikamenten auf einfache, praktische und sichere Art.



Ihr Experte für Stationslogistik

Wiegand entwickelt seit über 45 Jahren überzeugende Lösungen für die Verbrauchsmaterial- und Medikamentenlogistik. Wir bieten maßgeschneiderte Lösungen – von der zentralen Lagerhaltung über die Einrichtung und Ausrüstung von Stationszimmern und -apotheken bis hin zur individuellen Medikamentenverteilung am Patientenbett. Standardlösungen gibt es bei Wiegand keine, dafür für jede Anforderung die passende Lösung.

Optimale Lagerung und Verteilung von verblisterten Medikamenten

Die extern gerichtete und verblisterte Medikation reduziert den Aufwand während des Medikationsprozesses für die Pflegekräfte markant. Die Herausforderung liegt bei der Lagerung und Verabreichung der Medikamente in Blisterrollen an die Bewohner. Für die Vereinfachung dieser Prozesse bietet Ihnen Wiegand ein umfangreiches Sortiment an Hilfsmitteln.

Die Blisterwagen von Wiegand sind auf den Medikationsprozess mit Medikamentenblister zugeschnitten und bieten Platz für Blisterrollen und für zusätzliche Medikamente wie Salben, Tropfen und Hilfsmaterial.



Schweizer Qualitätsprodukte

Als Familienunternehmen setzt Wiegand auch in Zukunft auf den Produktionsstandort Schweiz. Die FlexLine Wagen werden in der hauseigenen Produktionsstätte hergestellt. Jeder FlexLine Wagen wird individuell für Sie aus qualitativ hochwertigen und langlebigen Materialien gefertigt.



Praktischer Halter für Blisterbeutel

Die Blisterbeutel lassen sich sicher im Halter befestigen und für Abgabe einfach entnehmen. Der Halter eignet sich auch ideal für Etiketten.

Etikettenhalter mit Schiebedeckel

Für eine erhöhte Patientensicherheit bieten die Etikettenhalter genug Platz für die detaillierte Beschriftung mit Patientendaten.

WIEGAND® MediBecher

Die MediBecher sind in diversen Farben und Ausführungen erhältlich.

WIEGAND® MediDispenser

WIEGAND® MediDispenser eignen sich ideal, um Reserve- oder Zusatzmedikationen aufzubewahren. Auch können die MediDispenser eingesetzt werden, wenn Therapien umgestellt werden oder noch nicht im Schlauchblister verfügbar sind.

Dispenser Marker

Der Dispenser Marker ist ein permanent Tintenschreiber mit Spezialradierer. Die feine Spitze eignet sich für die Beschriftung von MediDispenser, MediBecher, Medikamentenbehälter und Etiketten.



WIEGAND® Starter-Set Verblisterung

Das Starter-Set unterstützt optimal den Verteilungsprozess von in Blisterbeuteln verblisterten Medikamenten. Für jeden Bewohner stellt das Set entsprechend Etikettenhalter, praktischen Blisterbeutelhalter und für die Abgabe der entblisterten Medikamente MediBecher bereit. Mit Hilfe der beigelegten Etiketten und einer Beschriftungsvorlage können die notwendigen Patientendaten auf Etiketten gedruckt und auf die bereitgestellten Etikettenhalter geklebt werden. Somit kann die Patientensicherheit zusätzlich erhöht werden. Der mitgelieferte MediDispenser kann für Bewohner eingesetzt werden, wenn die Medikation noch nicht verblistert zur Verfügung steht oder als Hilfsmittel zur Abgabe genutzt werden.

Bezeichnung Starter-Set Verblisterung S

Das Starter-Set Verblisterung S eignet sich ideal für die Verteilung der Medikation im Blisterbeutel für bis zu **5 Bewohner**. Das Verteiltablett verfügt über 10 Rillen und 30 Positionen für MediBecher. Masse Verteiltablett: 260x300mm

Set bestehend aus:

- 1 Verteiltablett (S)
- 50 MediBecher
- 100 Deckel zu MediBecher
- 5 Halter für Blisterbeutel
- 5 Etikettenhalter mit Schiebedeckel
- 5 Blatt der Etikette für Patientenbild und Daten
- 1 MediDispenser 341/349 mit flexibler Unterteilung
- 1 Dispenser Marker, wasserfester Folienstift
- 1 MediSplitter WIEGAND®, Tablettenteiler
- Faltblatt: Hinweise für Seniorenheime oder Pflegeeinrichtungen

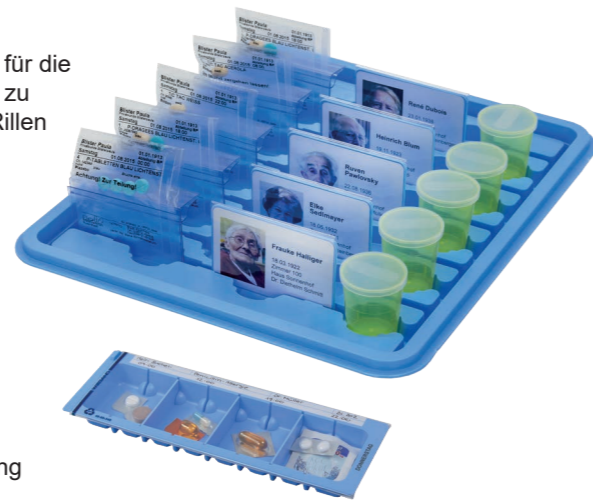

Art. Nr. 600.301.211.de 1 Stk. Starter-Set Verblisterung S

Bezeichnung Starter-Set Verblisterung M

Das Starter-Set Verblisterung M eignet sich ideal für die Verteilung der Medikation im Blisterbeutel für bis zu **10 Bewohner**. Das Verteiltablett verfügt über 10 Rillen und 50 Positionen für MediBecher. Masse Verteiltablett: 400x300mm

Set bestehend aus:

- 1 Verteiltablett (M)
- 50 MediBecher, rot
- 50 MediBecher, gelb
- 100 Deckel zu MediBecher
- 10 Halter für Blisterbeutel
- 10 Etikettenhalter mit Schiebedeckel
- 10 Blatt der Etikette für Patientenbild und Daten
- 1 MediDispenser 341/349 mit flexibler Unterteilung
- 1 Dispenser Marker, wasserfester Folienstift
- 1 MediSplitter WIEGAND®, Tablettenteiler
- Faltblatt: Hinweise für Seniorenheime oder Pflegeeinrichtungen

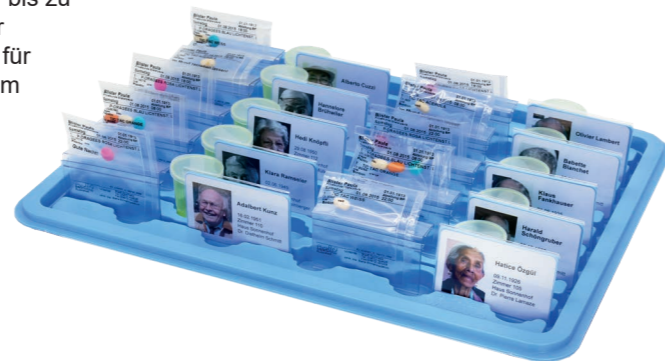

Art. Nr. 600.301.221.de 1 Stk. Starter-Set Verblisterung M



Bezeichnung

Starter-Set Verblisterung L

Das Starter-Set Verblisterung L eignet sich ideal für die Verteilung der Medikation im Blisterbeutel für bis zu **16 Bewohner**. Das Verteiltablett verfügt über 16 Rillen und 80 Positionen für MediBecher. Masse Verteiltablett: 450x400mm

Set bestehend aus:

- 1 Verteiltablett (L)
- 50 MediBecher, rot
- 50 MediBecher, gelb
- 100 Deckel zu MediBecher
- 16 Halter für Blisterbeutel
- 16 Etikettenhalter mit Schiebedeckel
- 10 Blatt der Etikette für Patientenbild und Daten
- 1 MediDispenser 341/349 mit flexibler Unterteilung
- 1 Dispenser Marker, wasserfester Folienstift
- 1 MediSplitter WIEGAND®, Tablettenteiler
- Faltblatt: Hinweise für Seniorenheime oder Pflegeeinrichtungen

Art. Nr. 600.301.241.de 1 Stk. Starter-Set Verblisterung L



Bezeichnung

Starter-Set Verblisterung XL

Das Starter-Set Verblisterung XL eignet sich ideal für die Verteilung der Medikation im Blisterbeutel für bis zu **22 Bewohner**. Das Verteiltablett verfügt über 22 Rillen und 110 Positionen für MediBecher. Masse Verteiltablett: 400x600mm

Set bestehend aus:

- 1 Verteiltablett (XL)
- 50 MediBecher, rot
- 50 MediBecher, gelb
- 100 Deckel zu MediBecher
- 22 Halter für Blisterbeutel
- 22 Etikettenhalter mit Schiebedeckel
- 10 Blatt der Etikette für Patientenbild und Daten
- 1 MediDispenser 341/349 mit flexibler Unterteilung
- 1 PharmaBox klein, kleiner Behälter mit Schiebedeckel
- 1 Dispenser Marker, wasserfester Folienstift
- 1 MediSplitter WIEGAND®, Tablettenteiler
- Faltblatt: Hinweise für Seniorenheime oder Pflegeeinrichtungen

Art. Nr. 600.301.251.de 1 Stk. Starter-Set Verblisterung XL



WIEGAND® BlisterBoxen

Die BlisterBoxen von Wiegand wurden entwickelt, um Schlauchblister hygienisch zu lagern. Für jeden Patienten werden die verblisterten Medikamente für bis zu zwei Wochen in einer persönlichen BlisterBox gelagert. Durch das Ziehen am Ende des aufgerollten Schlauchblisters können die perforierten Einheiten für die jeweilige Abgabezeit mühelos abgetrennt werden. Die BlisterBoxen sind aus hochwertigen Materialien gefertigt und können ohne weiteres gereinigt werden.

Die BlisterBoxen lassen sich platzsparend in FlexModul Wannen unterbringen.

Bezeichnung **BlisterBox duro**

- Dispenser für die Lagerung und Verteilung von Arzneimitteln in Schlauchblister
- Für die Wochenmedikation eines Patienten
- Mit UV Schutz
- Reinigung mit handelsüblichen Seifenlaugen möglich
- Masse: 87x127x120 mm

Art. Nr. 150.322.001 1 Stk. BlisterBox duro
150.322.001-54 54 Stk. BlisterBox duro



Bezeichnung **BlisterBox Compact**

- Dispenser für die Lagerung und Verteilung von Arzneimitteln in Schlauchblister
- Für die Wochenmedikation eines Patienten
- Die BlisterBoxen werden ungefaltelt geliefert
- Reinigung mit handelsüblichen Seifenlaugen möglich
- Masse: 78x128x107 mm

Art. Nr. 312T 1 Stk. BlisterBox Compact
312T-100 100 Stk. BlisterBox Compact



Bezeichnung **BlisterBox Large**

- Grosser Dispenser für die Lagerung und Verteilung von Arzneimitteln in Schlauchblister
- Für die Wochenmedikation von 2 Wochen eines Patienten
- Die BlisterBoxen werden ungefaltelt geliefert
- Reinigung mit handelsüblichen Seifenlaugen möglich
- Masse: 78x162x139 mm

Art. Nr. 311T 1 Stk. BlisterBox Large
311T-100 100 Stk. BlisterBox Large



WIEGAND® Verteiltablets

Die Verteiltablets von Wiegand haben ein geringes Gewicht und unterstützen dank der klaren Übersicht den Medikamentenabgabeprozess. Die Medikationen lassen sich mit diversen Beschriftungsmöglichkeiten klar kennzeichnen, dies vereinfacht nicht nur den Abgabeprozess, sondern erhöht zusätzlich die Patientensicherheit während des Abgabeprozesses.



Bezeichnung **Verteiltablett (S)**

- Verteiltablett mit 10 Rillen für kleine und mittlere MediDispenser und 30 Positionen für MediBecher
- Geeignet für Wiegand Wagen mit Tablaren
- Masse: 260x300 mm

Art. Nr. 140.211 1 Stk. Verteiltablett (S)
140.211-45 45 Stk. Verteiltablett (S)



Bezeichnung **Verteiltablett (M)**

- Verteiltablett mit 10 Rillen und 50 Positionen für MediBecher
- Auch für grosse MediDispenser geeignet
- Geeignet für Wiegand Wagen mit Tablaren
- Geeignet für die Lagerung in ISO-A Schränken
- Masse: 400x300 mm

Art. Nr. 140.221 1 Stk. Verteiltablett (M)
140.221-18 18 Stk. Verteiltablett (M)



Hilfsmittel zur Unterstützung der Pflegekräfte

Wiegand bietet Hilfsmittel zur Unterstützung der Patientensicherheit an, welche die Pflegekräfte während der Medikamentenabgabe zusätzlich unterstützen. Sie finden auf unserer Website ebenfalls diverse Beschriftungsmöglichkeiten inkl. Word-Vorlagen.

Bezeichnung Halter für Blisterbeutel oder Etiketten

- Geeignet zur Befestigung eines Blisterbeutels auf einem Verteiltablett oder als Etikettenhalter
- Auch für FlexModul Wannen und Körbe
- In 2 Grössen erhältlich

Art. Nr. 500.240XO.075 1 Stk. Halter 75x40mm
500.240XO.100 1 Stk. Halter 100x40 mm

Zubehör 600018.1W Lageretikette 75x40 mm, weiss
600015.1W Lageretikette 100x40 mm, weiss



Bezeichnung Etikettenhalter mit Schiebedeckel

- Etikettenhalter als Träger für Patientendaten bei der Medikamentenabgabe mit einem Wiegand Verteiltablett
- Passt zu Etiketten 510.13A4 und 510.13
- Masse: 77x55 mm

Art. Nr. 15/15SD-50 50 Stk. Etikettenhalter
15/15SD-500 500 Stk. Etikettenhalter

Zubehör 15SD.50 Ersatz-Schiebedeckel, 50 Stk.
510.13A4 Etikette für Patientenbild und -daten
510.13 Etikette für Medikation

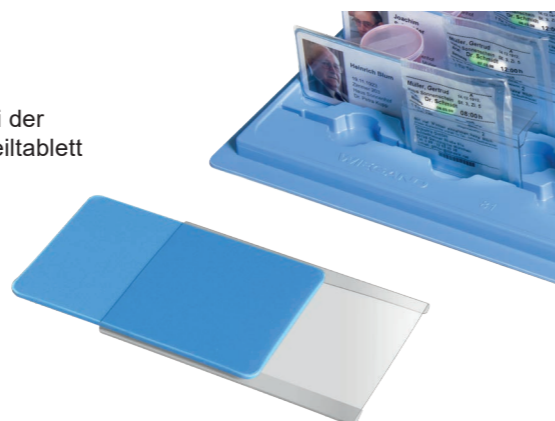

Bezeichnung PharmaBox

- Ideal für die Lagerung von verblisterten Medikamenten und diversem Hilfsmaterial
- Kann mit Universalhalter (Art. 16) auf Verteiltablets befestigt werden
- Inkl. Schiebedeckel, transparent
- Masse: 134x72x30 mm

Art. Nr. 111/119.0-10 10 Stk. PharmaBox
111/119.0-400 400 Stk. PharmaBox

Zubehör 119.40 Zusätzliche Schiebedeckel, 40 Stk.
119.400 Zusätzliche Schiebedeckel, 400 Stk.



Bezeichnung Universalhalter für Verteiltablets, steckbar

- Universalhalter für Kleinbehälter und PharmaBoxen zur Befestigung auf Wiegand Verteiltablets
- Mit dem Universalhalter sind Kleinbehälter und PharmaBoxen auf dem Verteiltablett steckbar
- Selbstklebend
- Masse: 30x65 mm

Art. Nr. 16-1 1 Stk. Universalhalter
16-100 100 Stk. Universalhalter

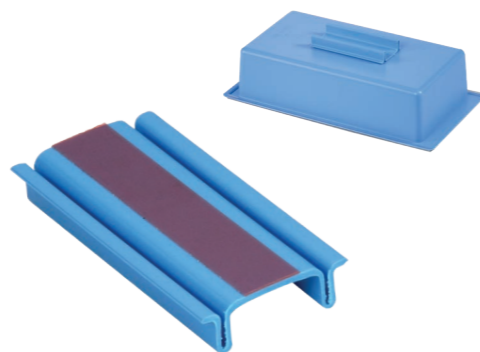

Medikationshilfen

Das umfangreiche und vielfältige Sortiment von Wiegand bietet von Hilfsmitteln zur Tablettenverarbeitung bis zu Medi-Becher und Lagerboxen alles an, was es zur Medikationsvorbereitung benötigt. Wählen Sie Ihre passenden Hilfsmittel aus unserem abgerundeten Sortiment.

Bezeichnung WIEGAND® PillCrusher Professional

- Robuster Tablettenmörser, um Tabletten hygienisch und ohne Kraftanwendung schnell zu einem gebrauchsfertigen Pulver zu verarbeiten
- Langlebig und wartungsfrei
- Masse: 285x85x65 mm
- Lieferung inkl. 50 PillCrusher Einweg-Pouches

Art. Nr. 202.95.01 1 Stk. PillCrusher Professional
202.95.01-6 6 Stk. PillCrusher Professional



Bezeichnung PillCrusher Einweg-Pouches

- Robuste Einweg-Pouches mit Rillen, die der Verstärkung dienen und ein Einreissen trotz starker Belastung verhindern
- Mit abgerundeten Ecken, um ein vollständiges Entleeren zu sichern
- Masse: 50x120 mm

Art. Nr. 202.95.11-50 50 Stk. PillCrusher Pouches
202.95.11-1000 1'000 Stk. PillCrusher Pouches
202.95.11-8000 8'000 Stk. PillCrusher Pouches



Bezeichnung PillCrusher WIEGAND®

- Tablettenmörser um Medikamente zu zerkleinern und pulverisieren
- Medikamente werden direkt im MediBecher verarbeitet
- Mit allen MediBechern verwendbar
- Kann in der Spülmaschine gereinigt werden
- Masse: 70x105 mm (Ø x H)

Art. Nr. 202.097.001 1 Stk. Pillcrusher
202.097.001-10 10 Stk. Pillcrusher



Bezeichnung MediSplitter WIEGAND®

- Handlicher Tablettenteiler für das Halbieren oder Vierteln von Tabletten
- Die Tablette lässt sich für die Teilung mit der Edelstahlklinge gut positionieren
- Einmal geteilt, fällt die Tablette in den Aufbewahrungsbehälter
- Masse: 85x35x25 mm

Art. Nr. 96T 1 Stk. MediSplitter
96T-24 24 Stk. MediSplitter

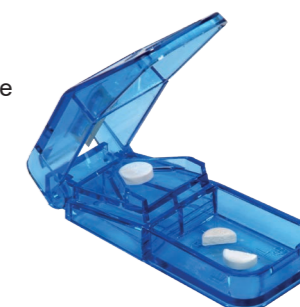

Bezeichnung Einweg MediBecher ECO

- 40% geringerer Ressourcenverbrauch
- Mit Graduierung bis 30 ml
- Für die Abgabe von Flüssigmedikamenten und Tabletten geeignet
- Zum Einmalgebrauch, nicht waschbar
- Erhältlich in Stangen à 90 Stk. oder im Karton à 9'000 Stk.
- Masse: 38x42 mm (Ø x H)



Art. Nr.	200.81.1	transparent	200.81.4	rot
	200.81.2	gelb	200.81.5	grün
	200.81.3	blau		

Bezeichnung Deckel zu MediBecher ECO

- Deckel passt auf MediBecher ECO
- Farbe: weiss
- Masse: Ø 38 mm



Art. Nr.	200.82-100	100 Stk. Deckel
	200.82-9000	9'000 Stk. Deckel

Bezeichnung Einweg MediBecher Light

- Mit Graduierung bis 30 ml
- Für die Abgabe von Flüssigmedikamenten und Tabletten geeignet
- Zum Einmalgebrauch, nicht waschbar
- Erhältlich in Stangen à 80 Stk. oder im Karton à 4'800 Stk.
- Masse: 38x42 mm (Ø x H)



Art. Nr.	200.77.1	transparent	200.77.4	rot
	200.77.2	gelb	200.77.5	grün
	200.77.3	blau		

Bezeichnung Deckel zu MediBecher Light

- Deckel passt auf Einweg MediBecher Light
- Farbe: weiss
- Masse: Ø 38 mm



Art. Nr.	200.78-100	100 Stk. Deckel
	200.78-4000	4'000 Stk. Deckel

Bezeichnung MediBecher Mehrweg

- Mit Graduierung bis 25 ml
- Für die Abgabe von Flüssigmedikamenten und Tabletten geeignet
- Erhältlich in Stangen à 50 Stk. oder im Karton à 4'000 Stk.
- Masse: 35x40 mm (Ø x H)



Art. Nr.	71.1	transparent	71.4	rot
	71.2	gelb	71.5	grün
	71.3	blau		

Bezeichnung Deckel zu MediBecher Mehrweg

- Beschreibbarer Deckel passt auf Mehrweg MediBecher
- Farbe: transparent
- Masse: Ø 36 mm



Art. Nr.	72-100	100 Stk. Deckel
	72-2000	2'000 Stk. Deckel

Bezeichnung Spender für MediBecher

- Spender für MediBecher zur Befestigung an Wand oder FlexLine Wagen
- Ohne Stange für Befestigung an Wagen
- Material: Inox
- Masse: 380 mm



Art. Nr.	64.746.081	1 Stk. Spender für MediBecher ECO
	64.746.077	1 Stk. Spender für MediBecher Light
	64.746.071	1 Stk. Spender für MediBecher Mehrweg

Bezeichnung Spender für Deckel zu MediBecher

- Praktischer und hygienischer Aufbewahrungsbehälter
- Mit Inox Wandhalterung
- Separate Öffnung für die direkte Entnahme von einzelnen Deckeln
- Masse: 195x185x234 mm



Art. Nr.	64.747	1 Stk. Spender
-----------------	--------	----------------

Bezeichnung Spülkorb für MediBecher Mehrweg

- Edelstahl Spülkorb
- Mit Platz für 22 MediBecher Mehrweg oder 18 MediSchalen
- Auch mit zwei Einsätzen erhältlich
- Masse: 415x90x70 mm

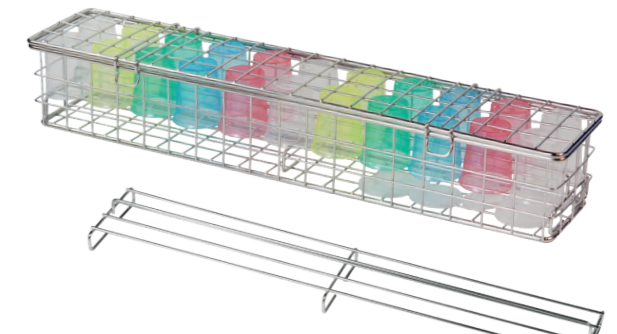

Art. Nr.	910.71.1	1 Stk. Spülkorb mit Einsatz für MediBecher
	910.66.1	1 Stk. Spülkorb mit Einsatz für MediSchalen
	910.71.66.1	1 Stk. Spülkorb mit zwei Einsätzen
	910.00.1	1 Stk. Spülkorb, ohne Einsätze
	910.07.1	1 Stk. Einsatz für MediBecher
	910.06.1	1 Stk. Einsatz für MediSchalen

WIEGAND® Blisterwagen

Die Blisterwagen von Wiegand wurden gemeinsam mit Fachkräften auf die Prozesse zugeschnitten konfiguriert. Der Medikationsprozess mit verblisterten Medikationen bedarf bestimmten Arbeitshilfen, welche den Prozess effizienter gestalten. Die Wagen wurden entsprechend den Bedürfnissen von Fachkräften ausgerüstet und können die Arbeitsabläufe ideal unterstützen.

Die Blisterwagen von Wiegand erfüllen wichtige Kriterien:

- Platzsparende, hygienische und sichere Lagerung der in Blisterrollen verblisterten Medikamente
- Unterbringung von Zusatzmedikationen und Hilfsmaterial
- Effiziente, sichere Verteilung und Abgabe
- Zeitersparnis für das Pflegepersonal, durch Verringerung der Gehwege



Wagen zur Lagerung und Verteilung von Blisterkarten

Die Wagen von Wiegand eignen sich auch für die Unterstützung von Medikationsprozessen, welche mit Blisterkarten umgesetzt werden. Dank dem FlexLine System ist es möglich auf Ihre Bedürfnisse einzugehen und den Wagen anzupassen.

Kontaktieren Sie uns für einen individuellen Beratungstermin, um den für Ihren Arbeitsprozess idealen Wagen zu konfigurieren.



WIEGAND® FlexLine System

Um den Blisterwagen genau auf Ihre Bedürfnisse abzustimmen, bietet Ihnen Wiegand mit dem FlexLine System viel Gestaltungsspielraum. Blisterwagen, wie auch alle anderen Wagen von Wiegand, lassen sich individuell konfigurieren und dank unserem vielfältigen Zubehörsortiment Ihren Anforderungen optimal anpassen.

Verschiedene Variationen erhältlich

- Wiegand Blisterwagen sind in zwei Breiten erhältlich: 45cm oder 60cm
- FlexLine Wagen sind in unterschiedlichen Höhen erhältlich
- Profilwände oder Vollauszugsrahmen
- Seitlich ausziehbare Arbeitsfläche
- Zusätzliche Fachböden als Ablagefläche
- Verschiedene Schließsysteme verfügbar
- Ausstattbar mit diversem Zubehör

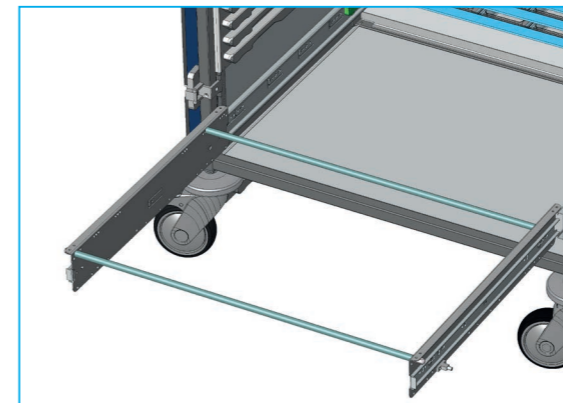

Auszugsrahmen für den fixen Einsatz von Modulen im Wagen

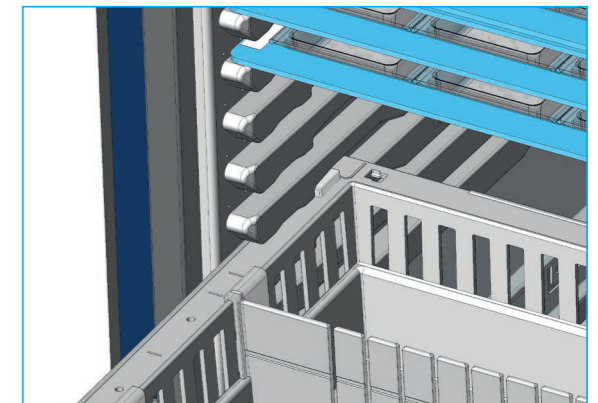

Profilwände ermöglichen eine flexiblere Nutzung des Wagens

Wagenfarben

Ob Sie mit einheitlichen Farbcodes arbeiten oder ein bestimmtes Einrichtungskonzept einhalten möchten – Wiegand bietet Ihnen eine vielfältige Auswahl an Wagenfarben. Die Frontseiten der Schubladen und Türen sind in folgenden 10 Standardfarben ohne Aufpreis erhältlich:



0717 Atlantik



0718 Arktis



0024 Vivo



0725 Gelbgrün



2124 Camomilla



0010 Mango



0011 Mandarin



0067 Rot



0021 Mona Lisa



0742 Weiss

Die beliebtesten Blisterwagen

Blisterwagen für 20 Bewohner

- 45 cm breiter Blisterwagen mit Profilwand
- Passend für FlexModul Wannen 450x400x100 mm
- Platz für bis zu fünf FlexModul Wannen
- Fachboden als Verteiltablettablage bzw. für zusätzlichen Stauraum
- Tür aus hygienischer und robuster Vollkunstharzplatte

Beispiel-Wagen ausgestattet mit:

Halterung für Risikoabfallbehälter, Abfallsackhalter, Spender für MediBecher, Halterung mit Desinfektionsmittelspender, Transportkorb und seitlich ausziehbarer Arbeitsfläche.



Blisterwagen für bis zu 24 Bewohner

- 45 cm breiter Blisterwagen mit Vollauszugsrahmen
- Passend für FlexModul Wannen 450x400x100 mm
- Platz für bis zu sechs FlexModul Wannen und total 24 BlisterBoxen oder fünf FlexModul Wannen, 20 BlisterBoxen und einen Fachboden
- Tür aus hygienischer und robuster Vollkunstharzplatte
- Individuell mit Zubehör ausstattbar

Beispiel-Wagen ausgestattet mit:

Abfallsackhalter aus Inox, Halterung mit Desinfektionsmittelspender und seitlich ausziehbarer Arbeitsfläche.



Blisterwagen für 30 Bewohner

- 60 cm breiter Blisterwagen mit Profilwänden
- Passend für FlexModul Wannen 600x400x100 mm
- Platz für bis zu fünf FlexModul Wannen
- Fachboden als Verteiltablettablage bzw. für zusätzlichen Stauraum
- Tür aus hygienischer und robuster Vollkunstharzplatte
- Individuell mit Zubehör ausstattbar

Beispiel-Wagen ausgestattet mit:

Abfallsackhalter schwenkbar, Halterung für Risikoabfallbehälter, vierfacher Spender für MediBecher, Halterung mit Desinfektionsmittelspender und Transportkorb.



Blisterwagen für 30 Bewohner

- 60 cm breiter Blisterwagen mit Vollauszugsrahmen
- Passend für FlexModul Wannen 600x400x100 mm
- Fachboden als Verteiltablettablage bzw. für zusätzlichen Stauraum
- Platz für bis zu fünf FlexModul Wannen
- Tür aus hygienischer und robuster Vollkunstharzplatte
- Individuell mit Zubehör ausstattbar

Beispiel-Wagen ausgestattet mit:

Abfallsackhalter aus Inox, Spender für MediBecher, Halterung mit Desinfektionsmittelspender, Transportkorb, Halterung für Tablet und seitlich ausziehbarer Arbeitsfläche.



Blisterwagen für 36 Bewohner

- 60 cm breiter Blisterwagen mit Vollauszugsrahmen
- Passend für FlexModul Wannen 600x400x100 mm
- Platz für bis zu sechs FlexModul Wannen
- Tür aus hygienischer und robuster Vollkunstharzplatte
- Individuell mit Zubehör ausstattbar

Beispiel-Wagen ausgestattet mit:

Vierfacher Spender für MediBecher und seitlich ausziehbarer Arbeitsfläche.



Spender für MediBecher



B20.02003

WIEGAND® FlexLine Zubehör

Wiegand bietet Ihnen eine grosse Auswahl an Zubehör, welche gemeinsam mit Pflegefachkräften definiert wurden und den Medikationsprozess mit verblisterten Medikamenten ideal unterstützen.

Bezeichnung Auszugsrahmen seitlich, mit eingelegtem Tablar

- Zusätzliche Arbeitsfläche
- Belastung bis 15 kg

Art. Nr. 3440.2F 1 Stk. Auszugsrahmen inkl. Tablar



Bezeichnung Halterung mit Desinfektionsmittelspender

- Auch ohne Abtropfschale erhältlich

Art. Nr. OP1416000 1 Stk. Spender für Desinfektionsmittel
64.263800 1 Stk. Abtropfschale



Bezeichnung Handschuhhalterung Alu, verstellbar

- Praktische Handschuhhalterung, geeignet für alle gängigen Handschuhpackungen

Art. Nr. 64.711R-Alu 1 Stk. Handschuhhalterung rechts
64.711L-Alu 1 Stk. Handschuhhalterung links



Bezeichnung Halterung mit Risikoabfallbehälter

- Risikoabfallbehälter sind in zwei Grössen erhältlich

Art. Nr. 64.679-0.5 1 Stk. Risikoabfallbehälter 0.5 l
64.679-2.0 1 Stk. Risikoabfallbehälter 2 l
64.743 1 Stk. Halterung für Risikoabfallbehälter 0.5 l
64.742 1 Stk. Halterung für Risikoabfallbehälter 2 l



Bezeichnung Abfallsackhalter

- mit Aufnahme/Federschnapper oder fix montiert erhältlich

Art. Nr. 64.609F 1 Stk. Abfallsackhalter gross, schwenkbar (32x19x32cm)
64.610 1 Stk. Abfallsackhalter gross, fix montiert (32x19x32cm)



Bezeichnung Abfallsackhalter, Inox

- fix montiert

Art. Nr. 64.752 1 Stk. Abfallsackhalter Inox (24x17x33cm)



Bezeichnung FlexModul Wanne, lichtgrau, 450x400x100 mm

- Wanne durchbrochen, unterteilbar

Art. Nr. 4540.210 1 Stk. Wanne

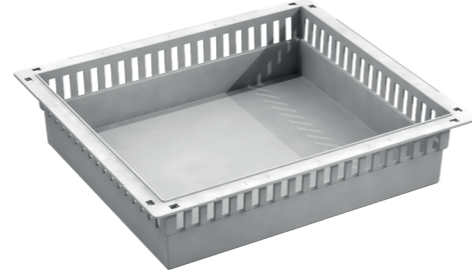

Bezeichnung Unterteilungsset Acryl zu FlexModul Wanne 4540.210

- Ideal für die Lagerung von BlisterBoxen, Zusatz- und Reservemedikationen direkt im Wagen

Art. Nr. 4540.210-D2 1 Stk. Unterteilungsset

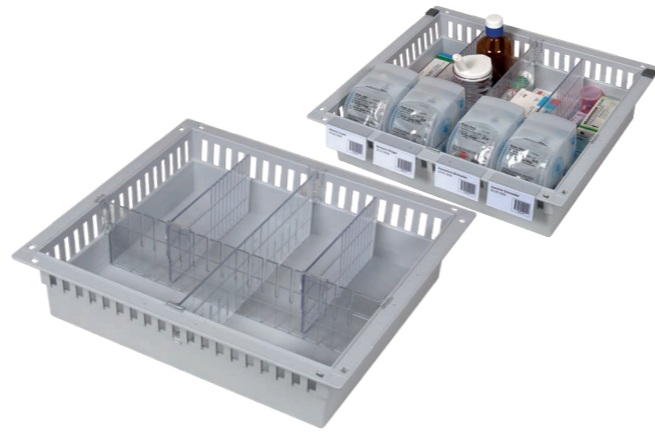

Bezeichnung FlexModul Wanne, lichtgrau, 600x400x100 mm

- Wanne durchbrochen, unterteilbar

Art. Nr. 6040.210 1 Stk. Wanne



Bezeichnung Unterteilungsset Acryl zu FlexModul Wanne 6040.210

- Ideal für die Lagerung von BlisterBoxen, Zusatz- und Reservemedikationen direkt im Wagen

Art. Nr. 6040.210-D2 1 Stk. Unterteilungsset

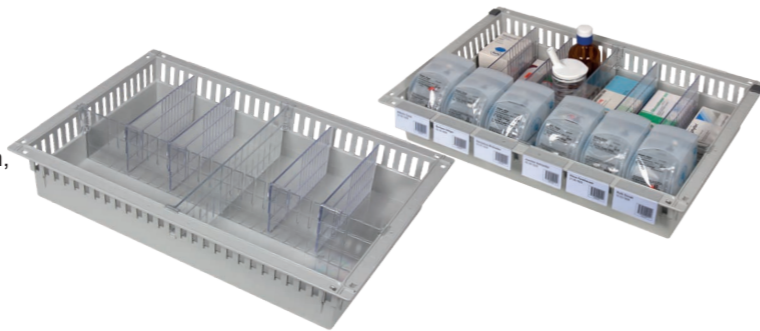

Bezeichnung Halter für Etiketten

- Geeignet zur Befestigung eines Blisterbeutels auf einem Verteiltablett oder als Etikettenhalter
- Auch für FlexModulwannen und Körbe
- In 2 Grössen erhältlich

Art. Nr. 500.240XO.075 1 Stk. Halter 75x40mm
500.240XO.100 1 Stk. Halter 100x40 mm

Zubehör 600018.1W Lageretikette 75x40 mm, weiss
600015.1W Lageretikette 100x40 mm, weiss
20



Wiegand Verblisterte Medikamente

Schließsysteme für Ihren Wiegand Wagen

Zur Sicherheit Ihres Materials bieten wir Ihnen diverse Schließsysteme an. Ein Schließsystem wird meist basierend auf einem unternehmensübergreifenden Schließplan gewählt. Wir beraten Sie gerne bei der Wahl des passenden Systems.

Bezeichnung Vorbereitung für Digital-Halbzylinder Euro-Profil, 30 mm

- Zentralverriegelung für Wagen
- Einbau in Seitenwand

Artikel Nr. 45-1-L-VDigiZ



Bezeichnung KitLock

- Elektronisches Zahlenschloss

Artikel Nr. KL1000*



Bezeichnung Schlosszylinder KABA 8

- Schlosszylinder mit Riegel
- Riegel für Frontblende, Tür oder Seitenwand

Artikel Nr. 1061.08
Alternativen 1031.20 (Voraussetzung ist ein Schliessplan)



Schränke für die Lagerung von Medikamenten und Verbrauchsmaterialien

Die Lagerung von Medikamenten und Verbrauchsmaterialien in Schränken kann - je nach baulichen Gegebenheiten - effizient genutzt werden und bietet für die Organisation des Medikationsprozesses diverse Vorteile. Unsere fachkundigen Mitarbeiter begleiten Sie auf dem Weg von der Planung bis zur Montage und stehen Ihnen als Partner zur Seite.





Eine effiziente Organisation sorgt für Ordnung im Medikamentenschrank

Gestalten Sie die Anordnung in Ihrem Medikamentenschrank platzsparend und übersichtlich. Sie können die Blister-schläuche in den praktischen und hygienischen BlisterBoxen verstauen und die Zusatz- sowie Reservemedikation in FlexModul Wannen oder TRESTON Behältern unterbringen. Wählen Sie die für Ihren Medikationsprozess ideale Lösung.



TRESTON Behälter

Bezeichnung	TRESTON Behälter
	• 1 Frontetikette inkl. Etikettenschutz im Lieferumfang enthalten
Art. Nr.	3010-1 1 Stk. TRESTON Behälter, 92x300x82 mm
Zubehör	10-D Teiler 06-E-20 Etiketle für Teiler, 20 Stk. 10-E-20 Frontetikette, 20 Stk. 10-S-15 Schutz für Frontetikette, 15 Stk.



Bezeichnung	TRESTON Behälter
	• 1 Frontetikette inkl. Etikettenschutz im Lieferumfang enthalten
Art. Nr.	3015-1 1 Stk. TRESTON Behälter, 132x300x100
Zubehör	15-D Teiler 06-E-20 Etiketle für Teiler, 20 Stk. 15-E-20 Frontetikette, 20 Stk. 15-S-15 Schutz für Frontetikette, 15 Stk.



Bezeichnung	TRESTON Behälter
	• 1 Frontetikette inkl. Etikettenschutz im Lieferumfang enthalten
Art. Nr.	3020-1 1 Stk. TRESTON Behälter, 186x300x82 mm
Zubehör	20-D Teiler 06-E-20 Etiketle für Teiler, 20 Stk. 20-E-20 Frontetikette, 20 Stk. 20-S-15 Schutz für Frontetikette, 15 Stk.



Bezeichnung	TRESTON Behälter
	• 1 Frontetikette inkl. Etikettenschutz im Lieferumfang enthalten
Art. Nr.	4010-1 1 Stk. TRESTON Behälter, 92x400x82 mm
Zubehör	10-D Teiler 06-E-20 Etiketle für Teiler, 20 Stk. 10-E-20 Frontetikette, 20 Stk. 10-S-15 Schutz für Frontetikette, 15 Stk.



Bezeichnung	TRESTON Behälter
	• 1 Frontetikette inkl. Etikettenschutz im Lieferumfang enthalten
Art. Nr.	4015-1 1 Stk. TRESTON Behälter, 132x400x100 mm
Zubehör	15-D Teiler 06-E-20 Etiketle für Teiler, 20 Stk. 15-E-20 Frontetikette, 20 Stk. 15-S-15 Schutz für Frontetikette, 15 Stk.



Bezeichnung	TRESTON Behälter
	• 1 Frontetikette inkl. Etikettenschutz im Lieferumfang enthalten
Art. Nr.	4020-1 1 Stk. TRESTON Behälter, 186x400x82 mm
Zubehör	20-D Teiler 06-E-20 Etiketle für Teiler, 20 Stk. 20-E-20 Frontetikette, 20 Stk. 20-S-15 Schutz für Frontetikette, 15 Stk.





Wochensysteme von WIEGAND[®]

Wochentabletts oder Wochenbehälter für einen einzelnen Bewohner oder Lagertabletts für eine ganze Patientengruppe

Wiegand bietet Ihnen ein umfangreiches Sortiment an Wochensystemen, welche individuell eingesetzt werden können. Lagern Sie MediDispenser je nach Platzverhältnissen praktisch auf Tablettts oder in Behältern. Die Lösungen von Wiegand passen sich Ihren Arbeitsprozessen an und bieten viele Hilfsmittel zur Verbesserung der Patientensicherheit.

Wiegand System GmbH

c/o Regus Management GmbH
Potsdamer Platz 10
D-10785 Berlin

Tel.: +49 30 439 72 73 74
Mail: info@wiegandsystem.de
www.wiegandsystem.de

Wiegand AG

Hauptsitz
Schlosserstrasse 5
CH-8180 Bülach

Tel.: +41 44 872 74 74
wiegand@wiegand.ch
www.wiegand.ch